

**IMPORTANTE! LER ATENTAMENTE E
GUARDAR O MANUAL PARA FUTURAS
CONSULTAS**

**MANUAL DE INSTRUÇÕES
PARA UTILIZAÇÃO DE
APARELHOS ELÉCTRICOS
BERÇO - BALOIÇO "LERA"**

LERA
bouncer

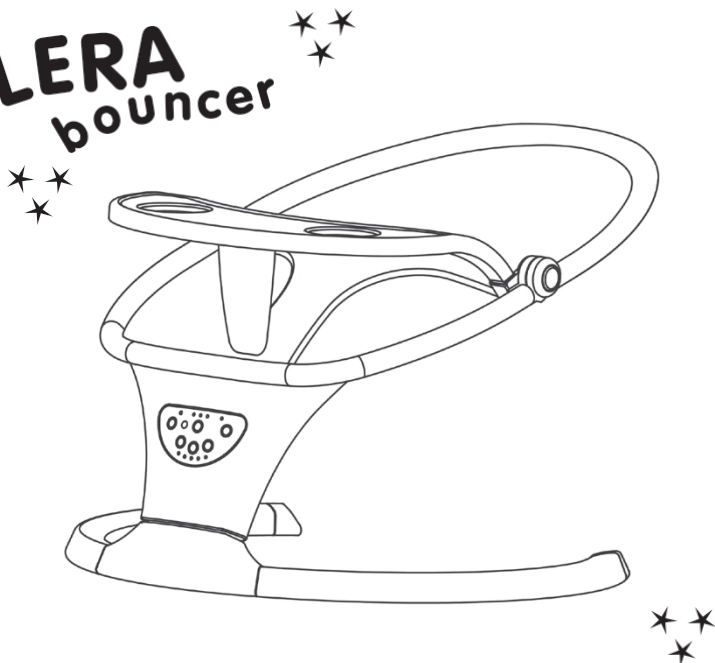

Este **chipolino** é produzido em conformidade com
requisitos da Diretiva 2001/95/UE relativa à segurança dos produtos e da
Diretiva 2009/48/UE relativa à segurança dos brinquedos do Parlamento
Europeu e a norma europeia EN 12790-1:2023 "Artigos de puericultura.
Berços Reclinados Berços Reclinados Para Crianças Até Quando Começam
a Tentar S e n t a r - s e " e EN 16232:2013:2013+A2:2023 "Artigos de uso e
cuidado das crianças - Baloios para bebés" e a lei de proteção do
consumidor.

SIGA TODOS OS AVISOS, INSTRUÇÕES E RECOMENDAÇÕES DESTE MANUAL PARA GARANTIR A UTILIZAÇÃO SEGURA DESTE PRODUTO:

ВНИМАНИЕ! ПРЕДУПРЕЖДЕНИЯ!

- ❖ **ATENÇÃO!** NUNCA DEIXAR A CRIANÇA SEM VIGILÂNCIA!
- ❖ **ATENÇÃO!** INTERROMPER A UTILIZAÇÃO DO PRODUTO QUANDO A CRIANÇA COMEÇAR A LEVANTAR-SE OU A PESAR MAIS DE 9 KG!
- ❖ **AVISO!** NUNCA UTILIZAR ESTE PRODUTO NUMA SUPERFÍCIE ELEVADA (por exemplo, uma mesa)!
- ❖ **ATENÇÃO!** UTILIZAR SEMPRE O SISTEMA DE RETENÇÃO!
- ❖ **ATENÇÃO!** NÃO DESLOCAR NEM LEVANTAR ESTE PRODUTO COM O BEBÉ NO SEU INTERIOR!
- ❖ **AVISO!** NÃO DEIXAR AS CRIANÇAS BRINCAREM COM ESTE PRODUTO!
- ❖ **ATENÇÃO!** COLOQUE O VOLUME DO SOM NO MÍNIMO QUANDO UTILIZAR AS FUNÇÕES MUSICAIS DO BERÇO, PARA PROTEGER A AUDIÇÃO DO BEBÉ!
- ❖ **ATENÇÃO!** MANTER AFASTADO DO FOGO!
- ❖ **ATENÇÃO!** ESTE PRODUTO CONTÉM UMA PILHA TIPO MOEDA. UMA PILHA TIPO MOEDA PODE CAUSAR QUEIMADURAS QUÍMICAS INTERNAS GRAVES SE FOR INGERIDA!
- ❖ **ATENÇÃO!** ELIMINAR IMEDIATAMENTE AS PILHAS USADAS. MANTENHA AS PILHAS NOVAS E USADAS AFASTADAS DAS CRIANÇAS. SE ACHAR QUE AS PILHAS PODEM TER SIDO ENGOLIDAS OU COLOCADAS EM QUALQUER PARTE DO CORPO, PROCURE IMEDIATAMENTE ASSISTÊNCIA MÉDICA.
- ❖ Nunca deixar a criança dormir neste produto. Este produto não substitui uma cama de grades ou um berço. Se a criança adormecer, deve ser colocada numa cama de grades ou num berço adequado.
- ❖ É necessária a montagem por um adulto!
- ❖ Para ser utilizado em bebés até aos 6 meses de idade.
- ❖ Todas as acções relacionadas com a energia - ligar, desligar, substituir ou carregar pilhas - devem ser realizadas apenas por adultos.
- ❖ Para ser utilizado por uma criança de cada vez!
- ❖ Os cintos de segurança não devem estar torcidos, gastos ou danificados.
- ❖ Não utilizar o produto se houver componentes partidos ou em falta!
- ❖ Utilize apenas o adaptador AC/DC, fornecido pelo fabricante.
- ❖ Verifique regularmente se o adaptador AC/DC está a funcionar c o r r e t a m e n t e . Se encontrar algum dano, deixe de o utilizar o adaptador.
- ❖ Não utilizar peças sobresselentes ou outros componentes que não sejam fornecidos pelo fabricante!
- ❖ O fabricante não assume qualquer responsabilidade no caso de o utilizador ter utilizado peças sobresselentes diferentes das do tipo aprovado ou do recomendado pelo produtor.
- ❖ Não efetuar alterações ou modificações na estrutura ou na parte eléctrica! Se necessário, contactar o revendedor ou um serviço autorizado para aconselhamento e reparação.
- ❖ Utilizar o produto apenas para o fim a que se destina!
- ❖ Não carregar objectos em cima do produto para não danificar a sua construção ou o assento em tecido.
- ❖ Não atar cordas ou fios ao produto para evitar o risco de asfixia!
- ❖ Não permitir a presença de crianças com menos de 3 anos antes de a montagem estar concluída, para evitar que tenham acesso a peças pequenas ou desmontadas!
- ❖ Manter a embalagem de nylon afastada das crianças para evitar o risco de asfixia!



IMPORTANTE! AVISOS E DIRETRIZES PARA A UTILIZAÇÃO DE PILHAS

- ❖ Fixe sempre a tampa do compartimento das pilhas depois de as ter colocado.
- ❖ Não deixar que as crianças tenham acesso às pilhas ou brinquem com elas!
- ❖ Introduzir apenas pilhas do tipo e da voltagem indicados.
- ❖ Não utilizar pilhas de tipos diferentes.
- ❖ Não misturar pilhas usadas com pilhas novas.
- ❖ Siga a polaridade indicada no compartimento das pilhas.
- ❖ Retirar as pilhas danificadas ou gastas.
- ❖ Retire as pilhas quando não estiver a utilizar o produto.
- ❖ Não carregar pilhas não recarregáveis.
- ❖ Não deitar as pilhas em fogo aberto. Não desintegrar as pilhas.

ATENÇÃO! Os resíduos das pilhas gastas ou inutilizáveis devem ser eliminados separadamente. Não deite as pilhas fora juntamente com o lixo doméstico. Deite fora as pilhas nos locais designados para o efeito.



CARACTERÍSTICAS DO PRODUTO

- ❖ O berço é adequado até a criança começar a levantar-se.
- ❖ Utilize o baloiço para bebés e crianças muito pequenas, dos 0 aos 6 meses, que não se conseguem sentar sozinhas e que não pesam mais de 9 kg.
- ❖ Arnês de segurança;
- ❖ Regulação do encosto em 3 posições;
- ❖ FUNÇÕES:
 - Função de berço com 5 velocidades
 - Temporizador: 8 minutos, 15 minutos, 30 minutos
- ❖ Melodias;
- ❖ Fonte de alimentação: com adaptador AC: 100-240V ~ 50/60Hz и DC: 5-6 V=== 1.0A;
- ❖ Fonte de alimentação com pilhas: 4 pcs.tipo AA/1,5V (LR6); não incluídas=
- ❖ Pilha do controlo remoto: 1 unidade, tipo CR2025. Não incluída.

PEÇAS PRINCIPAIS

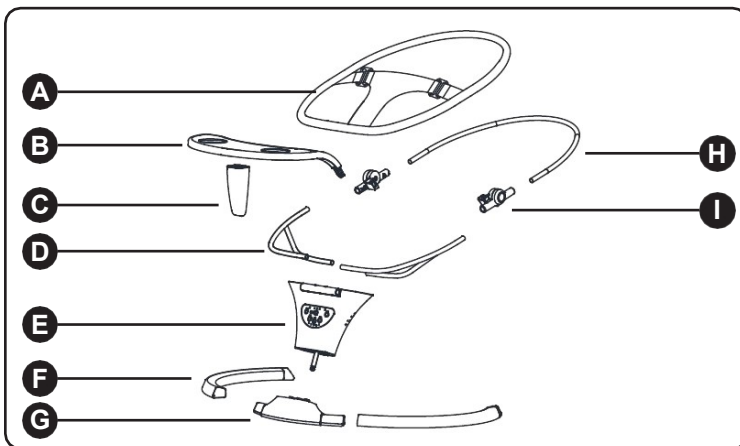

A - Assento em tecido - 1 peça.

peça.

B - Tabuleiro - 1 unid.

C - Barra T - 1 unid.

D - Tubo inferior da estrutura do assento - 2 peças, conjunto

E - Caixa de controlo e de música - 1

F - Braço de base - 2 pcs.

G - Base - 1 unid.

**H - Tubo superior do quadro do selim
- 1 peça.**

**I - Elementos de ligação dobráveis - 1
peça**

INSTRUÇÕES DE MONTAGEM

IMPORTANTE! SEGUIR RIGOROSAMENTE AS INSTRUÇÕES DE UTILIZAÇÃO E OS PASSOS DE MONTAGEM INDICADOS NAS FIGURAS DO PRESENTE MANUAL.

ATENÇÃO! VERIFICAR SE A FIXAÇÃO ESTÁ SEGURA APÓS CADA ETAPA DE MONTAGEM!

ATENÇÃO! QUANDO UMA ETAPA DE MONTAGEM ESTÁ CONCLUÍDA, É NORMALMENTE ACOMPANHADA POR UM SOM DE CLIQUE!

ATENÇÃO! CERTIFICAR-SE DE QUE TODOS OS PINOS PASSAM PELAS RESPECTIVAS ABERTURAS.

Ferramentas necessárias: chave de fendas

Os passos de montagem estão numerados de 1 a 6. Utilize as descrições abaixo juntamente com a ilustração com o mesmo número.

1 - INSTALAÇÃO DOS BRAÇOS DE BASE

Introduzir os braços esquerdo e direito (F) na base (G) de modo a que os orifícios dos parafusos coincidam. Fixar com um parafuso em ambos os lados, como mostra a figura.

Nota: Os parafusos devem ser apertados no lado inferior do painel de controlo.

2 - INSTALAÇÃO DO COMANDO E DA CAIXA DE MÚSICA

Introduza o eixo do comando e da caixa de música (E) na abertura da base e pressione, até ouvir um clique e ficarem fixos.

3 - INSTALAÇÃO DOS TUBOS INFERIORES DO QUADRO

Encaixe os tubos inferiores do quadro (D) na caixa de controlo (E) e empurre-os até ouvir um "clique" e os pinos dos tubos inferiores aparecerem nos orifícios correspondentes. Encaixe os conectores (I) nos tubos inferiores do quadro (D) e prima até ouvir um "clique" e os pinos do tubo aparecerem através dos orifícios correspondentes nos conectores.

4 - INSTALAR O TUBO SUPERIOR DA ESTRUTURA E COLOCAR O ASSENTO DE TECIDO E ALMOFADA PARA A CABEÇA

Encaixar o tubo superior (H) nos conectores (I) e empurrar até ouvir um "clique" e os pinos de ambos os lados do tubo superior aparecerem nos orifícios correspondentes dos conectores. Colocar o tecido sobre o tubo superior e depois sobre os tubos inferiores. Fixar com as tiras na parte de trás do tecido (A). Coloque o apoio de cabeça na parte superior do banco de tecido e fixe-o com a correia.

5 - INSTALAÇÃO DO TABULEIRO E DA BARRA EM T

Pressione a barra em T (C) para a parte inferior do tabuleiro (B) até encaixar no lugar. Encaixe o tabuleiro (B) nos orifícios correspondentes do banco. Pressionar os dois lados até ouvir um "clique" e estes bloquearem. Para retirar o tabuleiro, prima o botão (1) no interior do tabuleiro e puxe-o para fora.

6 - REGULAÇÃO DO ENCOSTO

O encosto do banco pode ser reclinado em 3 posições.

Premir simultaneamente os dois botões (2) e deslocar o encosto para cima ou para baixo. Quando a posição é fixa

ouvirá um "clique".

ATENÇÃO! NÃO ALTERE A RECLINAÇÃO ENQUANTO HOUVER UMA CRIANÇA NO BERÇO!

7 - ARNÊS DE SEGURANÇA (SISTEMA DE RETENÇÃO PARA CRIANÇAS)

Colocar a criança no produto e apertar o cinto na fivela. Quando estiver fixo, ouvirá um som de "clique".

Para desapertar o cinto de segurança, prima a fivela com dois dedos e desligue os cintos.

Os cintos não devem ser torcidos. Ajustar o comprimento dos cintos para que fiquem bem ajustados ao corpo da criança.

IMPORTANTE! Verificar regularmente se os cintos não estão gastos ou danificados e se as fivelas de plástico estão em boas condições.

8 - FUNÇÃO DE BERÇO

Deslocar a corredeira para baixo para libertar a base do assento e engatar a função de berço .

Deslocar o cursor para cima para fixar o suporte na posição de repouso .

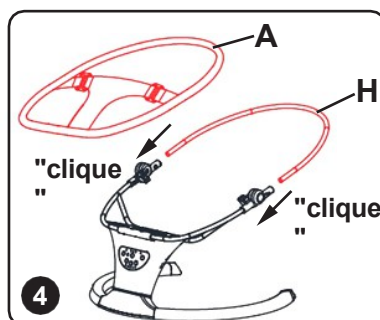
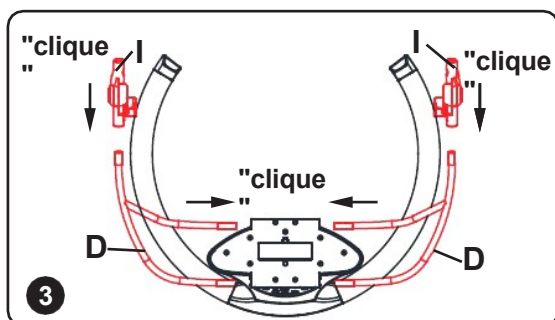
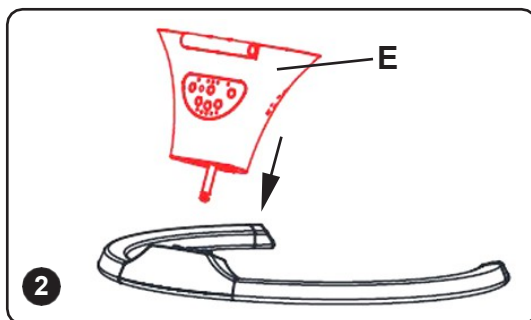
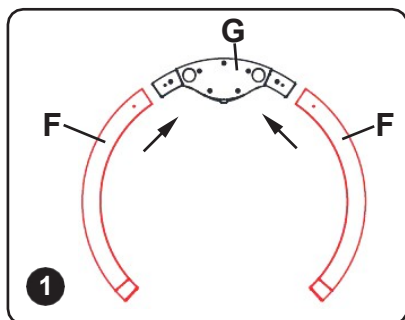

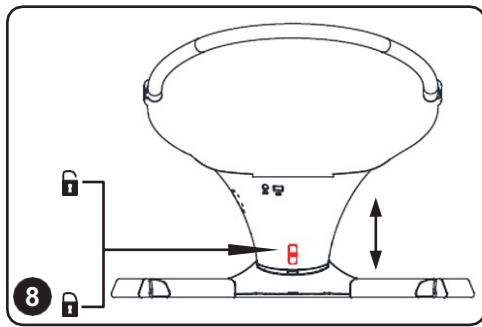
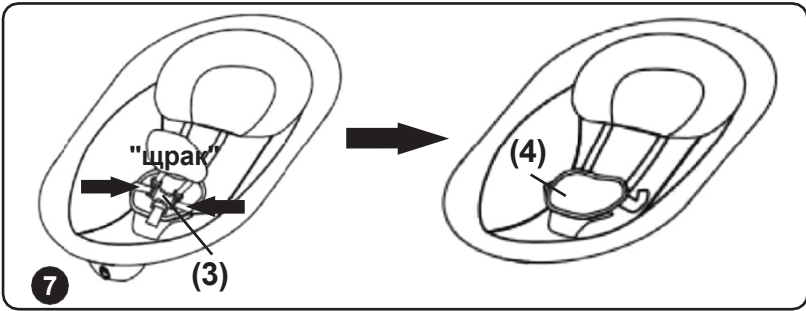
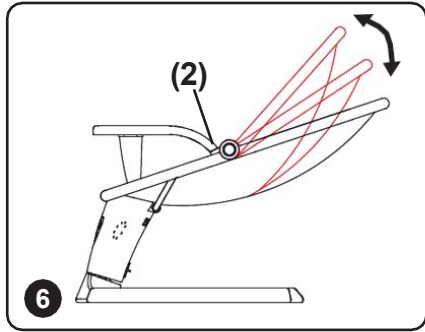
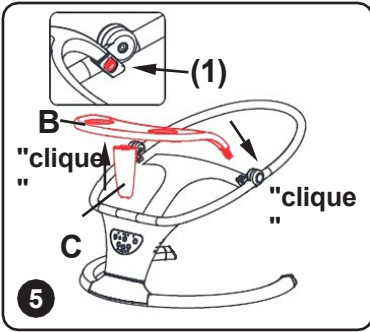

FONTE DE ALIMENTAÇÃO

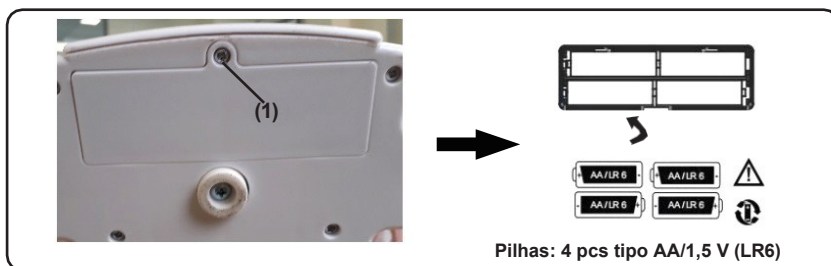

Fonte de alimentação com adaptador (Entrada do adaptador) - Entrada AC 100-240V - 50/60Hz e saída DC 5-6V/1A.

Ligar a ponta do carregador à entrada do carregador e a ficha à tomada eléctrica.

Fonte de alimentação com pilhas. Colocar as pilhas

Desparafusar com uma chave de fendas (1) e retirar a tampa do compartimento das pilhas. Introduzir 4 pilhas do tipo

AA/1,5V (LR6), mantendo a polaridade designada.

Fixe o compartimento das pilhas com a tampa e aperte o parafuso.

CONTROLO E CAIXA DE MÚSICA

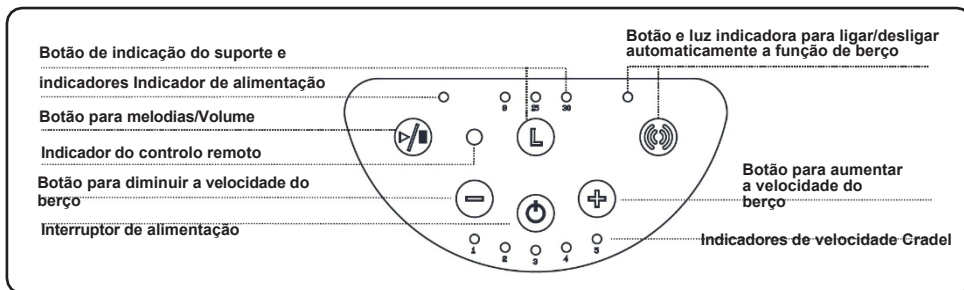

Interruptor de alimentação

Prima o interruptor de alimentação e o indicador de alimentação começará a piscar, indicando que a alimentação está ligada. Prima novamente o interruptor para desligar a alimentação. O indicador de alimentação pára de piscar.

Botão para aumentar e diminuir a velocidade do berço

Premindo o botão, pode escolher entre 5 velocidades de berço - desde a paragem até um aumento gradual da velocidade (**de 1 a 5**). A velocidade atual corresponde ao que está escrito no indicador luminoso do visor. **Nota:** Quando o berço está na posição neutra e não há tempo definido para a função de berço, o indicador de velocidade do berço fica aceso e o indicador de tempo começa a piscar.

Botão do temporizador (seleção da duração do berço - 8, 15 e 30 minutos)

Aquando da primeira pressão, um indicador acende-se, o que corresponde a uma duração do berço de 8 min. Ao segundo toque, acendem-se dois indicadores, o que corresponde a uma duração de 15 min. Ao terceiro toque, três indicadores acendem-se, o que corresponde a uma duração de 30 min.

Depois de decorrido o tempo selecionado, todas as funções do suporte serão desactivadas e este permanecerá em modo de espera.

Se não for selecionado nenhum tempo de escudo, todas as funções activadas funcionarão indefinidamente.

Nota: Quando o produto está na posição neutra e não foi definido qualquer tempo de suporte, a velocidade do suporte

fica aceso e o indicador da hora começa a piscar.

Botão para melodias /Volume

Prima uma vez para reproduzir uma melodia. Premir novamente para parar a melodia e, ao premir novamente, a melodia seguinte será reproduzida. Premir continuamente o botão para alterar o volume do som.

Solte o botão para manter o volume selecionado.

Botão para ligar/desligar automaticamente a função de berço

Prima o botão para ativar a função "ligar/desligar automaticamente a função do suporte".

O indicador luminoso começa a piscar. Depois de a criança adormecer, o berço fica em repouso (a função de berço desliga-se) e entra no modo de reconhecimento.

Quando a criança acorda, a função de berço liga-se automaticamente à velocidade de berço **03**.

Indicador do controlo remoto

O indicador acende-se quando o produto é controlado pelo controlo remoto.

CONTROLO REMOTO

CUIDADO! PARA SER UTILIZADO APENAS POR ADULTOS!
CUIDADO! O CONTROLO REMOTO NÃO É UM BRINQUEDO!

		Botão ON/OFF	
		Temporizador para o berço люлеене - 8/15/30 min	
		Melodias de berço	
		Aumentar o volume	
		Diminuir o volume	
		Reprodução/Pausa das melodias	
		Melodia anterior	
		Próxima melodia	
			Botões para 5 velocidades do berço
		Botão para ligar/desligar automaticamente a função de berço	
		Parar a função do berço. Prima qualquer botão para ativar novamente o suporte.	
			1 pilha tipo "moeda" CR2025 3V

CUIDADOS E MANUTENÇÃO

- ❖ Limpe as peças de plástico e de metal com um pano de algodão macio e húmido e sabão neutro.
- ❖ Os estofos e a almofada de cabeça podem ser lavados à mão até 30°C com um detergente suave.
- ❖ Não secar na máquina de secar roupa nem utilizar uma máquina de secar roupa!
- ❖ Não deitar água no adaptador ou no painel de controlo! Antes de limpar, desligue a alimentação e desligue o adaptador.
- ❖ Não utilizar detergentes agressivos que contenham partículas abrasivas, amoníaco, lixívia ou álcool.
- ❖ Não colocar outros objectos em cima da cadeira de baloiço, pois isso pode danificar a sua estrutura ou os estofos.
- ❖ Guardar o produto num local limpo e seco. Não expor a espreguiçadeira à luz solar direta, à chuva, à humidade ou a mudanças bruscas de temperatura!

Assento em tecido:

100% poliéster

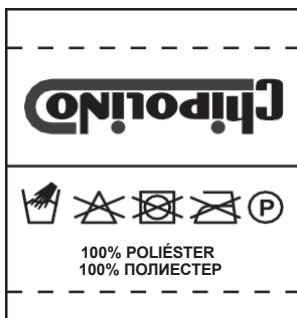

Peluches:

Os brinquedos estão marcados com



Materiais utilizados: têxteis, metal, plástico

SHELE024xxx/B073



BULGÁRIA, Plovdiv, 1 Goliámokonarsko Shosse

Str. www.chipolino.com