

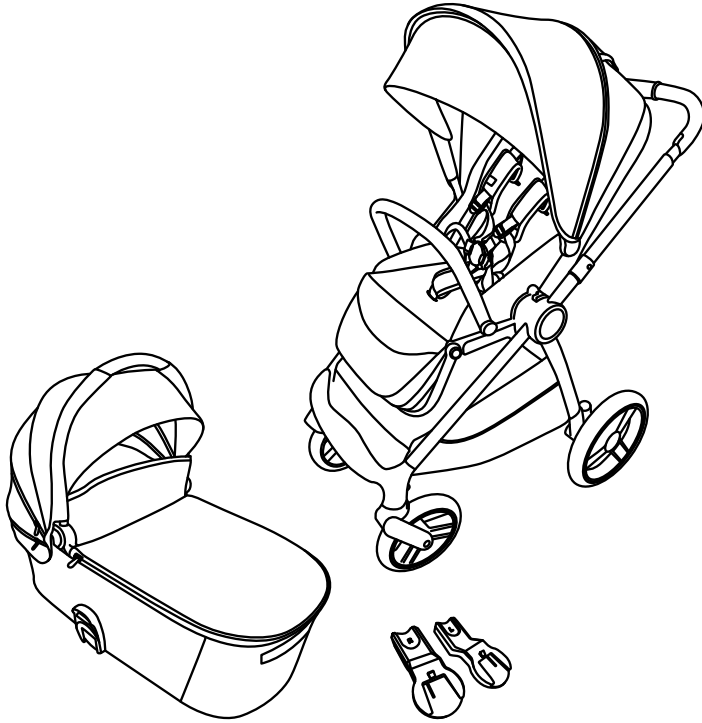

Kinderkraft



NEA²

USER GUIDE

(AR) عربة أطفال
(EN) Stroller
(CS) Kočárek
(DE) Buggy
(ES) Silla de paseo
(FR) Pousette
(HU) Babakocsi
(IT) Passeggino
(NL) Kinderwagen
(PL) Wózek
(PT) Carrinho de bebé
(RO) Cărucior
(RU) Пргулочная коляска
(SK) Kočík
(SV) Barnvagn

دليل الاستخدام
USER MANUAL
NÁVOD K OBSLUZE
BEDIENUNGSANLEITUNG
MANUAL DE USARIO
GUIDE D'UTILISATION
HASZNÁLATI UTASÍTÁS
ISTRUZIONI PER UTENTE
GEBRUIKSAANWIJZING
INSTRUKCJA OBSŁUGI
MANUAL DE INSTRUÇÕES
MANUAL DE UTILIZARE
РУКОВОДСТВО ПО ЭКСПЛУАТАЦИИ
NÁVOD NA POUŽÍVANIE
ANVÄNDARMANUAL



SCAN TO WATCH
THE VIDEO!

AR	13
CS	17
DE	20
EN	23
ES	26
FR	28
HU	32
IT	34
NL	38
PL	41
PT	43
RO	46
RU	49
SK	53
SV	55

الاشكال هي لأغراض توضيحية فقط ولا تشكل تمثيلاً كاملاً للمنتج. Ilustrace jsou pouze orientační a nepředstavují plné zobrazení produktu./Die gezeigten Bilder dienen nur als Referenz, das tatsächliche Produkt kann von der Abbildung abweichen./The illustrations are for illustration only and do not represent the product./Las ilustraciones son meramente orientativas y no constituyen una representación completa del producto./Les illustrations sont données à titre indicatif et ne constituent pas une représentation complète du produit./Az illusztrációk csak tájékoztató jellegűek és eltérhetnek a valós terméktől./Le immagini sono inserite a scopo dimostrativo e non rispecchiano appieno le caratteristiche del prodotto./De afbeeldingen dienen uitsluitend ter illustratie en geven geen volledig beeld van het product./Ilustracje mają charakter poglądowy i nie stanowią pełnego odwzorowania produktu./As ilustrações têm uma função informativa e não são uma representação fiel do produto./ Ilustrațiile sunt doar pentru referință și nu reprezintă produsul complet./Иллюстрации приведены только для справки и не представляют весь продукт./Obrázky slúžia len na ilustráciu a nie sú úplným predstavením produktu./Illustrationer är endast för referens och representerar inte hela produkten.

1.

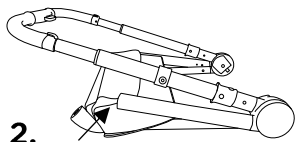

2.

3.

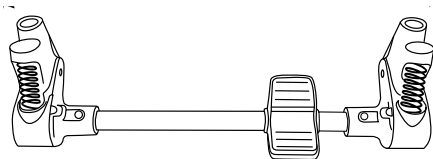

4.

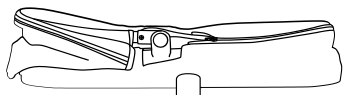

6.

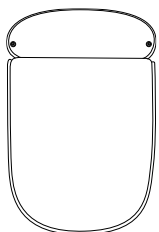

10.



5.



7.

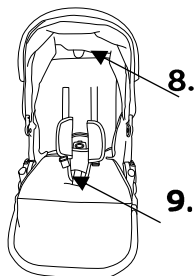

11.

12.

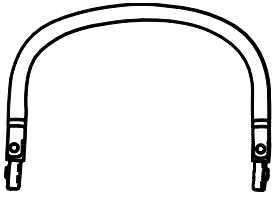

13.

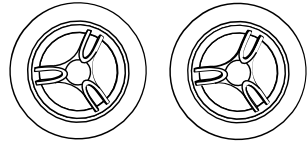

14.

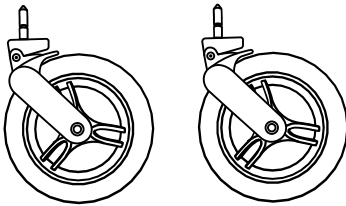

15.

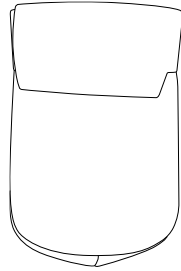

16.



17.

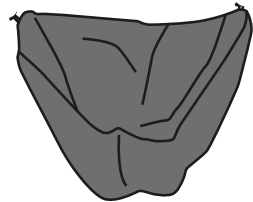

18.



19.

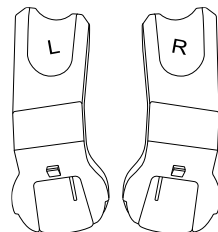

20. & 21.

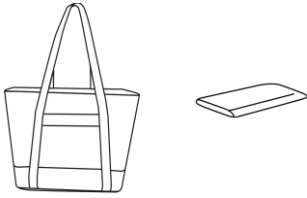

A.

B.

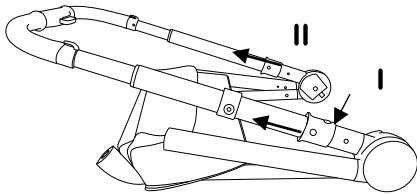

C.

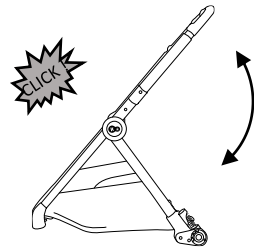

D.

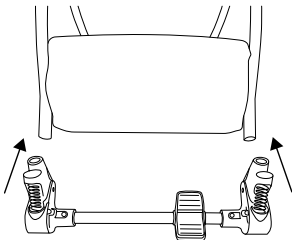

E.

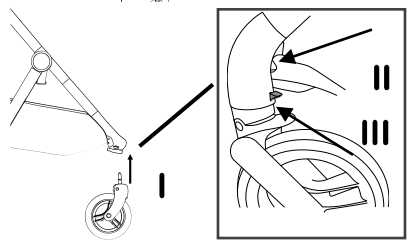

F.

V

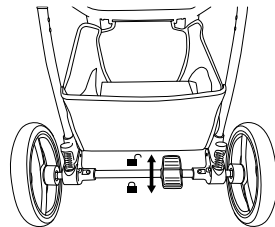
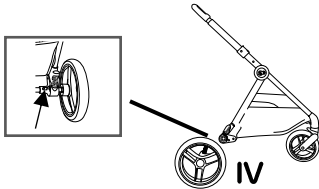

G.

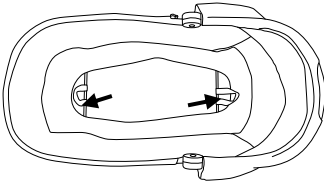

H.

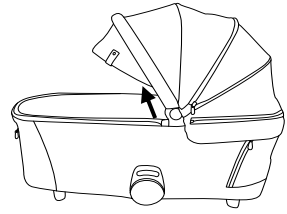

I.



J.



K.

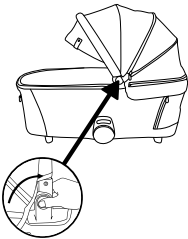

L.

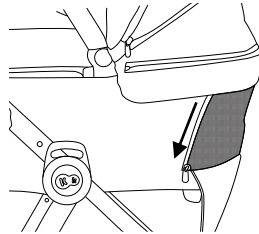

M.

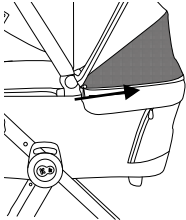

N.

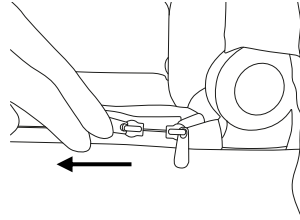

O.

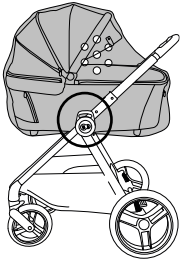

P.



Q.

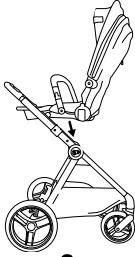

R.

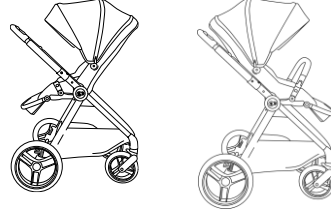

S.

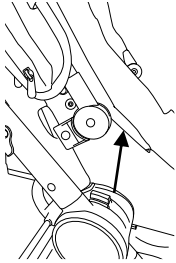

T.



U.

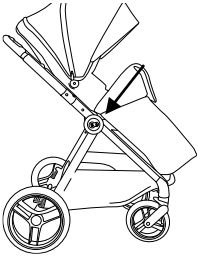

V.

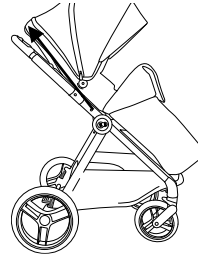

W.

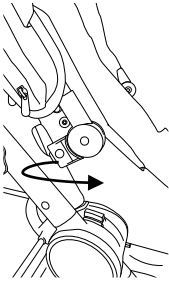

X.

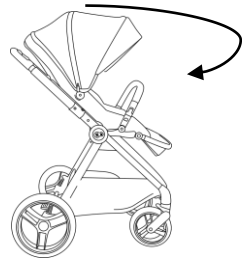

Y.

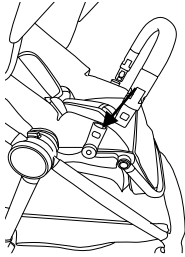

Z.

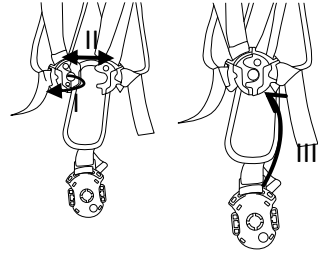

AA.

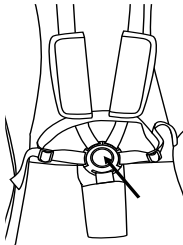

BB.

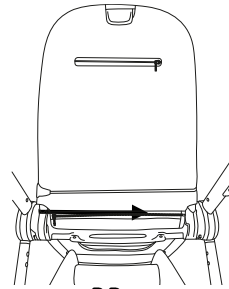

CC.

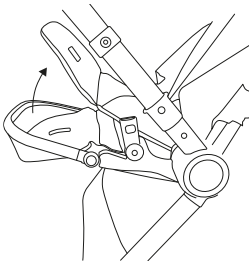

DD.

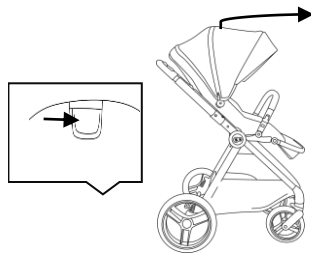

EE.

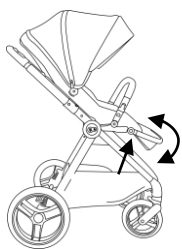

FF.

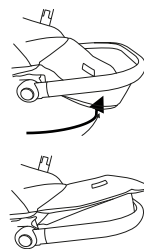

GG.

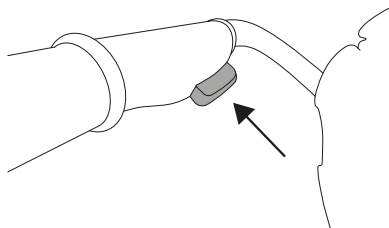

HH.

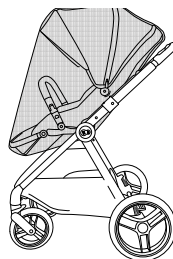

II.

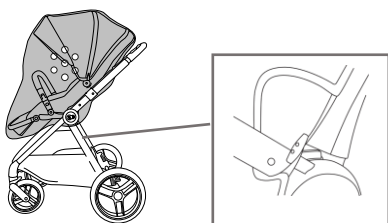

JJ.

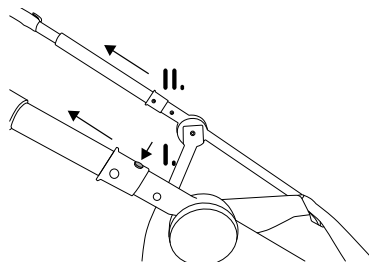

KK.

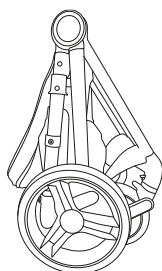

LL.

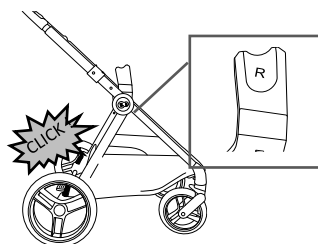

MM.

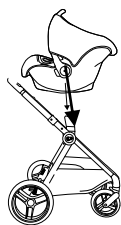

NN.

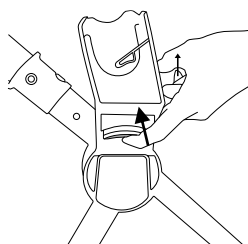

OO.

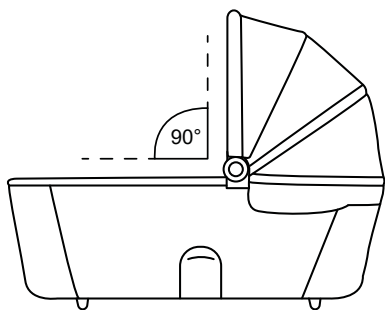

PP.

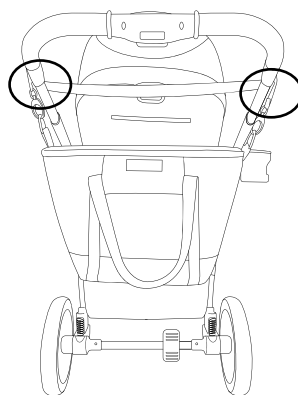

شكراً لشرائكم منتج كيندر كرافت Kinder Kraft. تم تصميم منتجاتنا لضمان سلامة طفلكم وراحته. إن عربة الأطفال The Buggy هي الحل المثالي لأولئك الذين يقدرون الجودة والحداثة والوظيفية. يرجى قراءة الدليل بعناية واتباع توصياته.

هام- اقرأ الدليل بعناية واحتفظ به للرجوع إليه في المستقبل ملاحظات السلامة والعناية

تحذير!

- المنتج مصمم للأطفال الذين تتراوح أعمارهم بين 0 أشهر و 22 كجم أو 4 سنوات أيهما يحدث أولاً
- لا تترك الطفل أبداً دون مراقبة
- تأكد من تعشيق جميع أجهزة القفل قبل الاستخدام
- لتجنب الإصابات، تأكد من ابتعاد الطفل عن المنتج أثناء فرده
- لا تدع الطفل يلعب بهذا المنتج
- تحقق من تعشيق هيكل عربة الأطفال The Buggy أو وحدة المقعد أو أجهزة تثبيت المقعد بشكل صحيح قبل الاستخدام

صحيح قبل الاستخدام

- هذا المنتج غير مناسب للركض أو التزلح على الجليد
- تم تصميم المنتج لنقل طفل واحد في المرة. يبلغ الحد الأقصى لحمولة السلة 5 كجم.
- أي حمل يتم توصيله بالمقبض و/أو على ظهر مسند الظهر و/أو على جانبي العربة سيؤثر على ثبات العربة.
- أقصى وزن للحقيبة المركبة بالمقبض القابل للضغط هو 2 كجم.
- أقصى حمل على الجيب للأغراض الصغيرة 0.5 كجم.
- أقصى حمل على الجيب للأغراض الصغيرة 0.25 كجم.
- ارفع المعلق الأمامي عند صعود الرصيف أو السلم.
- يجب قفل المفاتيح عند وضع الطفل داخل العربة أو إخراجها منها.
- استخدم فقط الأجزاء والملحقات التي توفرها أو توصي بها الشركة المصنعة. لا تستخدم قطع أو ملحقات أخرى.
- لا تضع المنتج بالقرب من اللهب أو مصادر الحرارة الأخرى.
- لا يُستخدم بنظام إضافي.

ينطبق ما يلي على جسم العربة:

- تم تصميم هذا المنتج - على شكل عربة أطفال - للأطفال الذين لا يستطيعون الجلوس دون مساعدة أو الذين قد يسقطون أو الذين يزحفون باستخدام اليدين والركبتين. الحد الأقصى لوزن الطفل - حتى 9 كجم.

تحذير!

- تحذير! هذا المنتج مناسب فقط للأطفال الذين لا يستطيعون الجلوس دون مساعدة. يستخدم
- يستخدم هذا المنتج فقط على سطح ثابت ومستوى أفقي ، مسطح وجاف.
- لا تدع الأطفال الآخرين يلعبون دون ملاحظة بالقرب من جزء سرير الطفل بالعربة.
- لا تستخدمه إذا كان أي جزء من سرير الطفل مكسوراً أو ممزقاً أو مفقوداً..
- لا تستخدم هذا المنتج على حامل أبداً

- كن على دراية بخطر ضرب الطفل على سبيل المثال عند وضعه على الأرض ، والممرور عبر الأبواب
- لا تترك أي شيء في المهد المحمول يمكن أن يشكل خطر الاختناق، مثل الألعاب غير المستقرة والوسائد وغيرها -
- لا تضعي المهد المحمول بالقرب من المنتجات الأخرى التي يمكن أن تشكل خطر الاختناق، مثل الأسلاك والستائر/الستائر وغيرها -
- قد تكون الحرارة الزائدة مهددة لحياة الطفل! ضع في الاعتبار درجة الحرارة المحيطة وملابس الطفل وتأكد من أن الطفل ليس -
- يُنصح بطلب المشورة من أخصائي الرعاية الصحية بشأن النوم الآمن -
- ا عن عالماتالتفوالهتزاز . يجبفحصمقايض السرير للمحمول وأسفلهبانتظام بحث
- قبل النقل أو الرفع، تأكد من أن المقبض في وضع الاستخدام الصحيح
- يجب ألا يكون رأس الطفل الموجود في سرير العربة أسفل جسمه.
- قبل التحريك أو الرفع، تأكد من أن المقبض في وضع الاستخدام الصحيح- وضع قابل للاستخدام - ضبط المقبض بزاوية قائمة تبلغ 90 درجة بالنسبة إلى الحافة العلوية لسرير الأطفال المحمول
- لا تقم بإضافة مرتبة أخرى على الجزء العلوي من المرتبة المقدمة أو الموصى بها من قبل الشركة المصنعة •
- لا تترك أي شيء في سرير الحمل يمكن أن يشكل خطر الاختناق مثل الألعاب غير الصلبة والوسائد وما إلى ذلك •
- لا تضع مهد الحمل بالقرب من منتج آخر ، مما قد يمثل خطر الاختناق ، مثل الأوتار ، والحبال الستارية /الستارية وما إلى ذلك •
- ارتفاع درجة الحرارة يمكن أن يعرض حياة طفلك للخطر. اضع في اعتبارك درجة الحرارة المحيطة وملابس الطفل وتأكد من أن الطفل ليس باردا •
- جدا أو دافئا جدا
- يوصى بسؤال أخصائي الصحة للحصول على المشورة بشأن النوم الآمن •

ينطبق ما يلي على عربة الدفع:

تحذير!

- استخدم نظام التقييد دائما
- المنتج مصمم للأطفال الذين تتراوح أعمارهم بين 0 أشهر و22 كجم أو 4 سنوات أيهما يحدث أولاً.
- نوصي باستخدامأدنى وضع مائل للأطفال حديثي الولادة
- لينطبق على مقعد السيارة من كيندر كرافت Kinder Kraft:
- كما تتوفر كيندر كرافت Kinderkraft ف أيضا في مجموعة مع مقعد سيارة من كينجر كرافت متوافقة.
- إذا تم استخدام المقعد مع عربة الأطفال The Buggy، فإنه لا يحل محل المهد أو سرير الأطفال. للنوم، ضع الطفل في عربة أطفال أو سرير مناسب.
- استخدم فقط الأجزاء والملحقات التي توفرها أو توصي بها الشركة المصنعة.
- شيالة مواليد

1- أجزاء عربة الأطفال.

- | | |
|---|---------------------------------------|
| 1. هيكل مع سلة (2) | 3. محور خلفي |
| 4. جسم عربة الأطفال | 5. فراش جسم عربة الأطفال |
| 6. غطاء القدمين | 7. مقعد مع مظلة (8) وحزام أمان (9) |
| 10. لوحة إضافية للمظلة (جسم عربة الأطفال) | 11. لوحة إضافية للمظلة (عربة الأطفال) |
| 12. مننص الصدمات | 13. عجلة خلفية 2 × 2 |
| 14. عجلة أمامية 2 × 2 | 15. غطاء القدمين لعربة الأطفال |
| 16. غطاء واقى من المطر شفاف | 17. ناموسية |
| 18. حاملة أكواب | 19. مهابئات |
| | 20. حقيبة، حصرية غيار(21) |

2- فتح الهيكل

ضع الهيكل (1) مع السلة (2) على سطح مستو، مع توجيه المقبض لأعلى. اضغط على زر القفل الموجود على الإطار لإلغاء قفله (الشكل A.1)، واسحب كلا الدرازين في وقت واحد (الشكل A.11). ارفع المقبض وافتح الهيكل حتى يستقر في موضعه (الشكل B). ادفع المحور الخلفي على الهيكل حتى تسمع صوت طقطقة (الشكل C).

3- تجميع فك العجلات

اضغط على العجلات الأمامية (14) داخل الفتحات الموجودة في الجزء الأمامي من الهيكل (الشكل D.I). اضغط على زر التحرير لإزالة العجلات الأمامية. عربة الأطفال مزودة بعجلات أمامية دوارة يمكن قفلها للتحرك للأمام فقط. اسحب ذراع الحجب لأعلى/ لأسفل لفتح العجلات الدوارة (الشكل D.III). أدخل العجلات الخلفية (13) في الفتحات الموجودة على المحور الخلفي للإطار حتى تُقفل تماماً. تأكد من ضبط الأسطح المسطحة للمحور والفتحة بشكل صحيح (الشكل E.IV). اضغط على زر التحرير واسحب العجلة الخلفية لإزالتها (الشكل E.V).

ملحوظة! قبل استخدام عربات الأطفال (بوجي) ، تأكد من تثبيت جميع العجلات بشكل صحيح.

4- استخدام المكابح

عربة الأطفال مزودة بمكابح توقف بالقدم. اضغط على المكابح. عند سماع صوت القفل، يجري تنشيط المكابح (الشكل F). يمكنك تحرير المكابح من خلال رفع القفل.

5- التجميع/ التفكيك

5أ- جسم عربة الأطفال

ضع جسم عربة الأطفال (4) على سطح مستو. لفتح جسم عربة الأطفال، أزل غطاء القيمين والفرش من داخلها ثم اسحب الشريط ليناسب القضيب الأمامي حتى يُقفل. كرر هذه الخطوات لتركيب القضيب الخلفي (الشكل G). وصل اللوحة الإضافية (10) بالمظلة باستخدام السحاب (الشكل H). ضع الفرش (5) داخل جسم عربة الأطفال.

ضع جسم عربة الأطفال المجهز على الهيكل (الشكل I). تأكد من قفل المثبتات على كلا الجانبين. لإزالة جسم عربة الأطفال، اضغط على أزرار التحرير الموجودة على كلا الجانبين في وقت واحد (الشكل J).

كرر هذه الإجراءات بالترتيب العكسي لطى جسم عربة الأطفال. وضع استخدام المقبض عند الحمل أو الرفع (الشكل OO).

ملحوظة! لا يمكن تركيب جسم العربة إلا من جهة مقابلة للجهة الخلفية (بواجه الطفل الشخص الذي يدفع العربة).

عليه الخلفي موضعه في المقعد أو الأطفال عربة جسم تثبت عند العربة إطار بطي يتم لا ملحوظة

اضبط المظلة في الوضع المطلوب باستخدام أزرار الطي والفتح الموجودة على جانبي جسم عربة الأطفال (الشكل K). يمكنك استخدام سحاب المظلة لتوسيعها. يحتوي جسم عربة الأطفال على لوحة تهوية إضافية في المقدمة، لفتح اللوحة، فك السحاب واسحب قطعة القماش لأسفل (الشكل L). توضع لوحة التهوية الثانية على المظلة. لفتح اللوحة الثانية، فك السحاب وارفع قطعة القماش (الشكل M). تُبَت غطاء القدمين باستخدام السحابات. يجب أن يكون كلا السحابين على الجانب الأيمن. حرّك السحاب السفلي على طول الجسم لإغلاق الغطاء (الشكل N). تم تجهيز غطاء القدمين بلوحة إضافية مقاومة للرياح يمكن تركيبها باستخدام الكباسات داخل جسم عربة الأطفال. ضع الغطاء الواقي من المطر الشفاف على الجسم وثبته على كلا الجانبين بالزر والعيّن أسفل الإطار (الشكل O). يجب وضع التاموسية فوق جسم عربة الأطفال (الشكل P).

كب- المقعد

ضع المقعد (7) على الهيكل حتى تسمع صوت طقطقة (الشكل Q). يمكن تثبيت المقعد في الوضع المواجه للأمام أو في الوضع المواجه للخلف (الشكل R). لإزالة المقعد، اضغط على الأزرار الموجودة على كلا الجانبين واسحب لأعلى (الشكل S). لتثبيت الغطاء، ما عليك سوى إزالة ممص الصدمات (12) باتباع التعليمات الواردة في (د5) ثم إدخاله من خلال الفتحات الموجودة في الغطاء (الشكل T). بعد ذلك، حدد الوضع الصحيح لممص الصدمات في هيكل المقعد (الشكل U). استخدم الزر لتثبيت الغطاء على

جانبي الهيكل بالعين.

ج5- المظلة

ملحوظة! قم بتثبيت المظلة قبل استخدام عربة الأطفال

المظلة (8) مثبتة بهيكل المقعد. يمكنك ربط سحاب اللوحة الإضافية على المظلة (11). لإزالة المظلة، فك السحاب (الشكل V) والكباسات الموجودة على جانبي المقعد. الآن اسحب المظلة على جانبي الهيكل، كما هو موضح في الشكل W. لإعادة تركيب المظلة، كرر الإجراءات بالترتيب العكسي. يمكن ضبط المظلة في عدة أوضاع (الشكل X).

د5- ممص الصدمات

ادفع ممص الصدمات على كل جانب من الهيكل حتى يستقر في موضعه (الشكل Y). لفك ممص الصدمات، اضغط على الأزرار الموجودة على جانبي الهيكل وقم بإزالته (الشكل I).

ه5- أحزمة الأمان

يجب ضبط أحزمة الأمان (9) في كل مرة لضمان حماية الطفل بشكل صحيح.

مع الطفل، أدخل أحزمة الحضانة في أحزمة الكنف (الشكل Z.I) مع الطفل، ثم قم بإدخال أحزمة الحضانة في أحزمة الكنف (الشكل Z.II) وضمنها لتشكّل قفلاً مركزياً (الشكل Z.III). ثم قم بتثبيتها بالمشبك المغناطيسي حتى يتم قفلها (الشكل Z.III). لتحرير الأحزمة، اضغط على الأزرار الموجودة في منتصف المشبك (الشكل AA).

يمكن تركيب/ إزالة أحزمة الأمان. لتركي إزالة أحزمة الأمان ، أدخل أحزمة الكف وأحزمة الخصر من خلال الفتحات الموجودة في مسند ظهر المقعد واسحب الحزام المشعب. يمكن تركيب أحزمة الكف على أحد الارتفاعات الثلاثة، ويمكن تركيب الحزام المشعب على أحد الارتفاعين. بعد ذلك، فك السحاب الموجود على ظهر المقعد وأدخل أحزمة الكف وأحزمة الخصر من خلال الفتحات (الشكل BB). قبل إدخال الحزام المشعب من خلال الفتحة، أزل بطانة المقعد كما هو موضح في (الشكل CC). لتركيب الأحزمة، كرر الخطوات بالترتيب العكسي. تأكد من قفل المشابك التي تحمل الأحزمة بشكل صحيح.

6- أوضاع المقعد

يمكن تعديل المقعد على 4 أوضاع: وضع الاستلقاء، ووضعان لشبه الاستلقاء، وضع جلوس؛ يمكن ضبط الأوضاع باستخدام ذراع ضبط مسند الظهر (الشكل DD).

7- ضبط مسند القدم

يمكنك ضبط مسند القدم على أحد الأوضاع الثلاثة. اضغط على الأزرار الموجودة على جانبي مسند القدم في وقت واحد واضبط مسند القدم على الوضع المطلوب (الشكل EE). إضافة إلى ذلك، يمكنك دفع بطانة قماش مسند القدم لأعلى لرفع مسند القدم (الشكل FF).

8- ضبط المقبض

لضبط المقبض، اضغط على الزر الموجود في المنتصف واضبط المقبض على الوضع المريح. يمكنك ضبط ارتفاع المقبض على أحد المستويات الأربعة (الشكل GG).

9- تجميع حاملة الأكواب والناموسية والغطاء الواقي من المطر الشفاف، الحقائب

تُثبت حاملة الأكواب في الساق على الجانب الأيمن من عربة الأطفال.

ضع الناموسية فوق المقعد (الشكل HH). يبقى الشريط المطاطي الموجود داخل الحافة الناموسية في موضعها.

ضع الغطاء الواقي من المطر فوق عربة الأطفال وثبته باستخدام الزر والعين أسفل إطار العربة على جانبيها (الشكل II).

احمل الحقيبية (20) على مقبض الوالدين في المنطقة المخصصة (الشكل PP). تحتوي الحقيبية على حصرية تغيير (21).

10- طي عربة الأطفال

عند استخدام عربة الأطفال مع كرسي السيارة أو مع جسم عربة الأطفال، أزل أولاً هذه العناصر من الهيكل.

فك المظلة الإضافية (11) باستخدام السحاب (كما هو موضح في ج). اطو المظلة. اطو مسند الظهر بشكل مسطح تجاه المقعد عن طريق سحب ذراع الضبط. الآن اضغط على الزر واسحب كل من أذرع الهيكل لأعلى (الشكل JJ) مع توجيه المقبض لأسفل أثناء سحب العجلات الأمامية إلى العجلات الخلفية حتى تسمع صوت "طقطقة". عندما يتم طي عربة الأطفال، يجري تنشيط آلية القفل تلقائياً (الشكل KK). يمكنك إزالة العجلات لتقليل حجم عربة الأطفال المطوية. يمكن طي عربة الأطفال مع تثبيت كرسي السيارة بها في الوضع المواجه للأمام أو الوضع المواجه للخلف. تكون عربة الأطفال في الوضع الرأسي عند طيها، وبالتالي يجب قفل العجلات الأمامية حتى لا تتحرك عربة الأطفال للأمام؛ يجب أن يبقى المقبض في أدنى وضع له.

11- إزالة غطاء المقعد

يمكن إزالة غطاء المقعد وغسله. فك المظلة أولاً باتباع التعليمات الواردة في (ج). أزل ممتص الصدمات، وفك أشرطة الفيلكرو أسفل المقعد ثم فك السحاب على الجانب الخلفي من مسند الظهر. الآن فك أحزمة الأمان (كما هو موضح في ه5)، واسحب غطاء المقعد خارج الهيكل وأزل الملحق الداخلي.

12- تجميع كرسي السيارة على هيكل عربة الأطفال

أدخل المهاميل الأيمن (R) والمهاميل الأيسر (L) (19) في كلا جانبي الهيكل (الشكل MM). لتثبيت المقعد بالمهاميل، أدخل المقعد في المشابك، مشبك لكل جانب من جوانب عربة الأطفال حتى تسمع طقطقة مميزة (الشكل LL). لإزالة المهاميل، اضغط على الأزرار الموجودة على كلا الجانبين واسحبها لأعلى (الشكل NN).

يجب دائماً أن يكون مقعد السيارة مُجهزاً بطريقة تجعل الطفل يواجه من يتعامل معه.

13. العناية والصيانة يتحمل المشتري مسؤولية التركيب الصحيح لجميع العناصر الوظيفية بالإضافة إلى تنفيذ كافة عمليات الصيانة والتعديلات المطلوبة للحفاظ على العربة في حالة فنية جيدة.

يجب فحص العربة بشكل دوري بحثاً عن مشاكل محتملة. وفيما يلي التدابير الهامة التي ينبغي اتخاذها لضمان سلامة الطفل ومنع تقصير عمر المنتج:

- تحقق من قوة وسلامة جميع المسامير والوصلات.
- افحص جميع معدات وإطارات قفل العجلات. استبدلها أو أصلحها إذا لزم الأمر.
- تحقق مما إذا كانت جميع أجهزة السلامة تعمل بشكل صحيح، وخاصة المثبتات الرئيسية والإضافية التي يجب أن تتحرك بحرية في أي وقت. يرجى التوقف عن استخدام العربة إذا كانت هناك شكوك حول استخدامها الصحيح أو في وجود أي خطر.
- إذا حدثت طقطقة في العجلات، ضع طبقة رقيقة من السيليكون. لا تستخدم الزيوت أو المنتجات التي تعتمد على الشمع حيث قد تؤدي إلى تراكم الأوساخ، مما يؤدي إلى صعوبة حركة العربة.

14. التنظيف إذا تعرضت عناصر الهيكل المعدني للمياه المالحة، فاغسلها بمياه الصنبور في أسرع وقت ممكن.

لا تغسل. قم بتنظيف المنتج برفق باستخدام قطعة قماش رطبة ومنظف خفيف		يُغسل في درجة حرارة لا تتجاوز 30 درجة مئوية، عملية لطيفة	
لا تقم بالكي		لا تستخدم مبيض	
لا تقم بإجراء التنظيف الجاف		لا تستخدم مجفف الشعر من أجل التجفيف	
		غسيل يدوي بحد	

لا تقم بطي المنتج أو تخزينه عندما يكون رطبًا ولا تخزنه أبدًا في ظروف رطبة، إذ قد يؤدي ذلك إلى نمو العفن. **غطاء القدمين، الناموسية، بطانة جسم عربة الأطفال، غطاء القدمين لجسم عربة الأطفال:** أقصى درجة حرارة للغسيل 30 درجة مئوية؛ لا: تستخدم مبيض الأقمشة، تستخدم التجفيف الآلي، تكويه، تنظفه تنظيفًا جافًا. **مظلة المقعد، السلة، مظلة جسم عربة الأطفال، الغطاء الواقي من المطر الشفاف حقبة:** لا تغسلهم. يمكن تنظيف المنتج برفق باستخدام قطعة قماش مبللة ومنظف معتدل؛ لا: تستخدم مبيض الأقمشة، تستخدم التجفيف الآلي، تكويه أو تنظفه تنظيفًا جافًا. **غطاء المقعد، غطاء الفراش:** اغسله يدويًا؛ لا: تستخدم مبيض الأقمشة، تستخدم التجفيف الآلي، تكويه، تنظفه تنظيفًا جافًا.

15. الضمان

www.kinderkraft.com الإلكتروني

CS

Важени zákazníci,

Děkujeme za zakoupení výrobku značky Kinderkraft. Naše výrobky byly vyrobeny s důrazem na bezpečnost a pohodlí vašeho dítěte. Kočárek je ideálním řešením pro ty, kteří si cení kvalitu, moderní vzhled a funkcionality. Seznamte se prosím s obsahem návodu k obsluze a dodržujte jeho pokyny.

DŮLEŽITÉ! POKYNY SI POZORNĚ PŘEČTĚTE A USCHOVEJTE PRO POZDĚJŠÍ POUŽITÍ.

UPOZORNĚNÍ!

- Nikdy nenechávejte dítě bez dozoru.
- Před použitím si ověřte, že jsou všechny zajišťovací prvky zaklesnuty.
- Při skládání a rozkládání tohoto výrobku zajistěte, aby dítě nebylo v kočárku ani poblíž a nemohlo dojít k poranění dítěte.
- Tento výrobek není hračka. Nedovolte dítěti, aby si s tímto výrobkem hrálo.
- Před použitím zkontrolujte, zda jsou přípevňovací zařízení lůžka nebo sedačky nebo autosedačky správně zaklesnuta.
- Tento výrobek není vhodný pro běhání nebo jízdu na bruslích.

- Výrobek je určen pro děti ve věku/hmotnosti: od 0 měsíců do 22 kg nebo do 4 let, podle toho, co nastane dříve.
- Výrobek je určen k přepravě jednoho dítěte během jedné doby.
- Maximální zatížení košíku činí 5 kg.
- Jakékoli další břemeno zavěšené na rukojeti kočárku a/nebo na opěradle a/nebo na bocích kočárku ohrožuje jeho stabilitu
- Maximální přípustná hmotnost rodičovské tašky zavěšené na teleskopické rukojeti činí 2 kg.
- Maximální zatížení držáku na lahve činí 0,5 kg.
- Maximální zatížení kapsy na drobné předměty 0,25 kg.
- Při jízdě na obrubník nebo jiný schod nadzvedněte přední kola.
- Během vkládání a vytahování dítěte musí být zablokované brzdy.
- Používejte výhradně části a příslušenství, která jsou dodaná nebo doporučovaná výrobcem. Nepoužívejte jiné části a příslušenství.
- Výrobek nastavte poblíž otevřeného ohně nebo jiných zdrojů horka.
- Nepoužívejte s další plošinou.

Týká se gondoly:

- Tento výrobek ve formě kočárku s gondolou je určen pro děti, které neumí samy sedět, otáčet se, ani lézt po čtyřech. Maximální hmotnost dítěte – do 9 kg.

UPOZORNĚNÍ!

- Používejte pouze na pevném, vodorovném, rovném a suchém povrchu.

- **Nenechávejte další děti hrát si bez dozoru v blízkosti přenosného lůžka.**
- **Nepoužívejte, jestliže je některá z částí přenosného lůžka zlomená, natržená nebo chybí.**
- **Nikdy nepokládejte toto přenosné lůžko na nosnou konstrukci.**
 - Rukojeti a spodní část gondoly by měly být pravidelně kontrolovány, zda nevykazují známky poškození a opotřebení.
 - Před přenášením nebo zvedáním se ujistěte, že rukojeť je ve správné poloze pro použití. Použitelná poloha - poloha rukojeti v pravém úhlu 90 stupňů k horní části nosítka.
 - Hlavička dítěte v gondole by se nikdy neměla nacházet pod úrovní zbytku těla.
 - Dávejte pozor na nebezpečí nárazu dítěte, např. při pokládání na podlahu, při průchodu dveřmi.
 - Nepřidávejte další matraci na matraci dodanou nebo doporučenou výrobcem.
 - Nenechávejte v přenosné postýlce nic, co by mohlo představovat nebezpečí udušení, např. netvrdé hračky, polštáře apod.
 - Neumisťujte přenosnou postýlku do blízkosti jiného výrobku, který by mohl představovat nebezpečí uškrcení, např. provázky, šňůry od žaluzií/záclon apod.
 - Přehřátí může ohrozit život vašeho dítěte! Vezměte v úvahu okolní teplotu a oblečení dítěte a zajistěte, aby dítěti nebyla příliš velká zima nebo příliš velké teplo.
 - Doporučujeme požádat o radu ohledně bezpečného spánku zdravotníka.
 - Toto vozidlo nenahrazuje dětskou postýlku ani postel.

Týká se sportovních kočárků:

UPOZORNĚNÍ!

• Vždy používejte zadržný systém.

- Výrobek je určen pro děti ve věku/hmotnosti: od 0 měsíců do 22 kg nebo do 4 let, podle toho, co nastane dříve.
- Pro novorozence doporučujeme použití té nejnižší položené pozice opěradla sedátka.

Týká se autosedačky Kinderkraft:

Kočárek Kinderkraft NEA 2 může být nabízen v sadě s kompatibilní autosedačkou. Pokud je autosedačka používána ve spojení s kočárkem, pak nenahrazuje kolébku ani postýlku. Pokud vaše dítě potřebuje spánek, mělo by být přeneseno do gondoly, kolébky nebo postýlky. Používejte výhradně části a příslušenství, která jsou dodaná nebo doporučovaná výrobcem.

I PRVKY KOČÁRKU

- | | |
|--|---|
| 1. Rám s košíkem (2) | 3. Zadní náprava |
| 4. Korbička | 5. Matrace do korbičky |
| 6. Kryt na nohy | 7. Sedadlo se stříškou (8) a systém pásů (9) |
| 10. Dodatečný panel stříšky pro korbičku | 11. Dodatečný panel stříšky pro sportovní kočárek |
| 12. Oblouk | 13. Zadní kolo x2 |
| 14. Přední kolo x2 | 15. Kryt na nohy pro sportovní kočárek |
| 16. Ochrana proti dešti | 17. Síť proti hmyzu |
| 18. Držák na šálky | 19. Adaptéry |
| | 20. Taška & Přebalovací podložka(21) |

II ROZKLÁDÁNÍ RÁMU KOČÁRKU

Rám (1) s košíkem (2) umístěte na rovný povrch rukojeť nahoru. Pro odblokování stiskněte blokovací tlačítko na rámu (Obr. A.I) a současně zatáhněte obě páčky nahoru (OBR. A.II). Zvedněte rukojeť a rozložte rám, dokud neuslyšíte charakteristický zvuk blokády (obr. B). Nasuňte zadní nápravu na rám vozíku, dokud neuslyšíte charakteristické cvaknutí (obr. C).

III MONTÁŽ/DEMONTÁŽ KOL

Vložte přední kola (14) do otvorů na přední straně rámu, dokud neuslyšíte zvuk blokády (Obr. D.I). Pro demontáž kol stiskněte tlačítko uvolňující přední kola (Obr. D.II). Kočárek má systém otočných předních kol s možností blokování pro přímou jízdu. Pro odblokování posuňte blokádu nahoru/dolů (Obr. D.III) Vložte zadní kola (13) do otvorů v zadní nápravě rámu, dokud se nezajistí, a ujistěte se, že jsou ploché povrchy nápravy a otvoru umístěny správně (Obr. E .IV). Pro demontáž zadního kola stiskněte uvolňovací tlačítko a zatáhněte (Obr.E.V).

POZOR! Než začnete používat kočárek, ujistěte se, že jsou všechna kola správně namontovaná.

IV POUŽÍVÁNÍ BRZDY

Vozík je vybaven nožní parkovací brzdou. Sešlápněte brzdu nohou. Jakmile uslyšíte zvuk blokády, je brzda aktivována (Obr. F). K odblokování dojde po zvednutí blokády brzdy (obr. F).

V MONTÁŽ/DEMONTÁŽ

V.I KORBIČKA KOČÁRKU

Umístěte korbičku (4) na rovný povrch. Pro rozložení korbičky sejměte kryt na nohy, vytáhněte matraci nacházející se uvnitř a poté zatažením za pruh namontujte přední tyč, dokud nebude zajištěna. Opakujte pro montáž zadní tyče (Obr. G). Namontujte dodatečný panel stříšky (10) připevněním ke stříšce korbičky pomocí zipu (Obr. H). Vložte matraci (5) do korbičky.

Takovým způsobem připravenou korbičku položte na rám kočárku (Obr. I). Ujistěte se, že západky na obou stranách zapadly na správná místa. Pro demontáž korbičky stiskněte současně uvolňovací tlačítka na obou stranách (Obr. J).

Pro složení korbičky opakujte činnosti v opačném pořadí. Pracovní poloha rukojeti při přenášení nebo zvedání (OBR.OO).

POZOR! GONDOLA MŮŽE BÝT NAMONTOVANÁ JEN ZADNÍ STRANOU VE SMĚRU JÍZDY (dítě čelem k osobě řídící kočárek).

POZOR! Neskladajte kostru kočíka, keď je na ňom zamontovaná gondola.

Pomocí tlačítek pro skládání a rozkládání stříšky korbičky na obou stranách můžete nastavit polohu stříšky (obr. K). Je možné prodloužit stříšku zipem nacházejícím se na stříšce. Korbička má také dodatečný ventilační panel v přední části korbičky. Pro otevření rozeptejte zip a sundejte látku (Obr. L). Druhý ventilační panel je umístěn na stříšce korbičky. Pro otevření rozeptejte zip a vyhrňte látku nahoru (Obr. M). Umístěte kryt na nohy připevněním pomocí zipů. Obě zipy musí být na pravé straně. Pro připevnění krytu posuňte spodní zip podél korbičky (obr. N). Kryt na nohy je vybaven dalším ochranným panelem proti větru, který se montuje pomocí patentek umístěných uvnitř korbičky. Ochranu proti dešti je třeba nasadit na korbičku a zajistit z obou stran knoflíkem a očka (pod rámem kočárku) (Obr. O), síť proti hmyzu nasadte na korbičku (Obr. P).

V.II SEDADLO

Při montáži sedadla (7) na rám kočárku nasadíte jej na rám, dokud neuslyšíte charakteristické cvaknutí (Obr. Q). Sedadlo lze namontovat směrem dopředu nebo dozadu (Obr. R). Při demontáži sedadla stiskněte tlačítka na obou stranách a zvedněte jej (Obr. S). Pro montáž krytu sejměte oblouk (12), jak je popsáno v bodě V.IV, a poté jej protáhněte otvory v krytu (Obr. T), v dalším korku umístěte oblouk na příslušná místa na rámu sedadla (Obr. U). Pomocí knoflíku připevněte kryt na obou stranách rámu pomocí očka.

V.III STRÍŠKA

POZOR! Striešku namintujte pred použitím kočika.

Strieška (8) se montuje na rám sedadla. K strieške lze prídát dodatečný panel striešky (11), který se montuje pomocí zipu. Při demontáži striešky rozepnete zip (Obr. V) a patentky na bočních stranách sedadla. Poté vytáhnete striešku na obou stranách rámu, jak je znázorněno na obrázku (Obr. W). Při montáži striešky provádějte činnosti v opačném pořadí. Striešku lze nastavit v několika polohách (Obr. X).

V.IV BEZPEČNOSTNÍ OBLOUK

Při montáži oblouku zasuňte jej na obou stranách rámu, dokud nezapadne na místo (Obr. Y). Pro demontáž prvku stiskněte tlačítka na obou stranách vodící lišty a vytáhnete bezpečnostní oblouk.

V.V BEZOEČNOSTNÍ PÁSY

Bezpečnostní pásy (9) by měly být nastaveny pokaždé, aby bylo dítě řádně zajištěno.

Pro zajištění dítěte vložte bederní popruhy do ramenních popruhů (Obr. Z.I), spojte je tak, aby vytvořily středovou přezku (Obr. Z.II) a zajištěte je magnetickou přezkou, dokud nezacvakne (Obr. Z.III). Chcete-li pásy odepnout, stiskněte tlačítka na středové přezce (obr. AA)). Bezpečnostní pásy lze montovat/demontovat. Pro demontáž pásů protáhněte ramenní a břišní pásy otvory v opěradle a rozkrokový pás vytáhnete nahoru/rozkrokový pás by měl být protažen otvorem, přičemž dív je třeba odstranit látku sedadla, jak je znázorněno na (Obr. CC). Při montáži pásů postupujte v opačném pořadí. Ramenní pásy lze namontovat v jedné ze tří výšek a rozkrokový pás v jedné ze dvou. Poté rozepnete zip na zadní straně sedadla, protáhněte břišní a ramenní pásy otvory (Obr. BB). Je důležité, aby spony držící pásy na místě byly řádně zajištěny.

VI POLOHY SEDADLA

Sedadlo má 4 polohy: ležící, dvě pololežící a sedící, nastavitelné páčkou pro nastavení opěradla (Obr. DD).

VII NASTAVENÍ PODNOŽKY

Podnožku lze nastavit v jedné ze 3 poloh. Stiskněte současně tlačítka na obou stranách podnožky a nastavte ji do požadované polohy (Obr. EE). Kromě toho lze látku podnožky posunout nahoru, aby se zvýšila poloha nohou (Obr. FF).

VIII NASTAVENÍ RUKOJETI RODIČE

Rukojeť rodiče se nastavuje stisknutím tlačítka uprostřed rukojeti a nastavením rukojeti do vhodné polohy. Výšku rukojeti můžete nastavit do jedné ze 4 úrovní (Obr. GG).

IX MONTÁŽ DRŽÁKU NNA ŠÁLKY, SÍTI PROTI HMYZU, OCHRANY PROTI DEŠTI , TAŠKY

Připevněte držák na šálky ke kolkům na pravé straně kočárku.

Sít proti hmyzu nasadíte na sedadlo (Obr. HH) Gumička v lemu síti proti hmyzu zajistí její polohu.

Nasadíte ochranu proti dešti na kočárek a zajištěte tlačítkem po rámech kočárku a ošakem na obou stranách rámu (obr. II).

Přenášejte tašku (20) na rodičovské rukojeti v určeném prostoru (obr. PP). Taška obsahuje přebalovací podložku (21).

X SKLÁDÁNÍ KOČÁRKU

Při skládání kočárku s autosedačkou nebo korbičkou nejprve odpojte tyto prvky od rámu kočárku.

Odpojte dodatečnou striešku kočárku (11) pomocí zipu (jak je popsáno v bodě V. III). Složte striešku. Sklopte opěradlo naplocho směrem k sedadlu pomocí páčky pro nastavení opěradla. Nyní stiskněte tlačítka a zatáhněte obě páčky na rám směrem nahoru (Obr. JJ), zatímco rukojeť rodiče nasměrujte dolů a současně zatáhněte za přední kola směrem k zadním kolům, dokud neuslyšíte charakteristické cvaknutí. Když je kočárek zcela složený, blokovací mechanismus se sám zacvakne (Obr. KK). Pro minimalizování rozměru odpojte kola po složení kočárku. Kočárek lze složit se sedadlem namontovaným dopředu nebo dozadu. Kočárek má stojící polohu po složení, za tímto účelem zablokujte přední kola pro přímou jízdu a nastavte rodičovskou rukojeť do nejnižší polohy.

XI DEMONTÁŽ POTAHU NA SEDADLO

Potah sedadla lze sejmut pro praní. V prvním kroku odstraňte střechu podle bodu V.III. Odstraňte oblouk, rozepnete suché zipy pod sedadlem a poté rozepnete zip na zadní straně opěradla. V dalším kroku demontujte bezpečnostní pásy (jak je popsáno v bodě V.V), vyjměte potah sedadla z rámu a vyjměte vložku umístěnou uvnitř.

XII MONTÁŽ AUTOSEDAČKY NA RÁMU KOČÁRKU

Umístěte adaptéry označené R-pravý adaptér, L-levý adaptér (19) na obě strany rámu, dokud neuslyšíte zvuk blokády (Obr. LL). Při montáži autosedačky na adaptérech připevněte ji do určených západek, po jedné na každé straně kočárku, dokud neuslyšíte charakteristické cvaknutí (obr. MM). Při demontáži odpojte stiskněte tlačítka na obou stranách a vytáhnete nahoru (Obr. NN)

POZOR! Autosedačku vždy montujte tak, aby dítě sedělo obličejem směrem k osobě, která kočárek tlačí.

XIII PÉČE A ÚDRŽBA Povinností kupujícího je zajistit správnou instalaci všech funkčních prvků, ale také provést správnou údržbu a nastavení, aby kočárek zůstal v dobrém technickém stavu.







Kočárek pravidelně kontrolujte z hlediska potenciálních problémů. Níže jsou uvedeny hlavní činnosti, které musí být provedeny pro zajištění bezpečnosti dítěte a prevenci zkrácení životnosti výrobku.

- Zkontrolujte pevnost a bezpečnost všech nýtů a spojů.
- Zkontrolujte všechna blokovací zařízení a kola i jejich pneumatiky, a v případě nutnosti je vyměňte nebo opravte.
- Zkontrolujte, zda všechna bezpečnostní zařízení fungují správně, všimněte si především hlavních a doplňkových zapínání, která se musí pohybovat vždy volně.

Kočárek prosím nepoužívejte, když si nejste jisti, jak jej správně používat, nebo když máte podezření na jakékoliv nebezpečí.

Pokud kola vrzou, namažte osu tenkou vrstvou silikonu. Nepoužívejte výrobky na bázi oleje nebo tuku, protože přitahují nečistoty, které ztěžují pohyb.

XIV ČISTĚNÍ Pokud byly části podvozku kočárku vystaveny působení slané vody, doporučujeme je co možná nejrychleji opláchnout sladkou vodou (z kohoutku).

	Neperte. Výrobek můžete opatrně omýt vlhkým hadříkem a jemným mycím prostředkem.		Prát ručně při
	Perte při teplotě max. 30°C, šetrné praní		Nesušte v bubnové sušičce.
	Nebělte		Nečistěte chemicky



Nežehlete.

Výrobek neskladujte ani neuchovávejte, pokud je mokry a nikdy jej neskladujte ve vlhkých podmínkách, protože to může způsobit tvorbu plísní.
Kryt na nohy, Síť proti hmyzu, Vložka korbíčky, Potah na nohy do korbíčky: práť v teplotě max 30°C, nebělit, nesušit v sušičce, nežehlit, nečistit chemicky.
Stříška sedadlo, Košík, Stříška korbíčky, Ochrana proti dešti, Taška: neprat. Výrobek lze jemně práť vlhkým hadříkem a jemným pracím prostředkem, nebělit, nesušit v sušičce, nežehlit, nečistit chemicky.
Potah sedadla, Potah na matraci do korbíčky: práť ručně, nebělit, nesušit v sušičce, nežehlit, nečistit chemicky

XV. Záruka

Úplný obsah záručních podmínek je k dispozici na webových stránkách WWW.KINDERKRAFT.COM

DE

Sehr geehrte Kundin, sehr geehrter Kunde!

Vielen Dank für Ihren Kauf eines Produktes von Kinderkraft. Unsere Produkte wurden mit dem Gedanken an Sicherheit und Komfort Ihres Kindes entwickelt. Dieser Kinderwagen ist die ideale Lösung für diejenigen, die Qualität, Modernität und Funktionalität zu schätzen wissen. Bitte machen Sie sich mit der Bedienungsanleitung vertraut und befolgen Sie ihre Empfehlungen.

WICHTIG – BITTE SORGFÄLTIG LESEN UND FÜR SPÄTERES NACHLESEN UNBEDINGT AUFBEWAHREN

WARNUNG!

- Lassen Sie das Kind nie unbeaufsichtigt
- Vergewissern Sie sich vor Gebrauch, dass alle Verriegelungen eingerastet sind
- Vergewissern Sie sich, dass das Kind beim Aufklappen und Zusammenklappen des Wagens außer Reichweite ist, um Verletzungen zu vermeiden
- Lassen Sie das Kind nicht mit dem Produkt spielen
- Vergewissern Sie sich vor der Verwendung, dass der Kinderwagenaufsatz oder der Sitzeinheit oder die Befestigungselemente des Autositzes korrekt eingerastet sind
- Dieses Produkt ist nicht zum Joggen oder Skaten geeignet

- Das Produkt ist bestimmt für Kinder im Alter/Gewichtsbereich: von 0 Monaten bis 22 kg oder bis zu 4 Jahren, je nachdem, was zuerst eintritt.
- Das Produkt ist zum Transport eines Kindes zur gleichen Zeit bestimmt.
- Maximale Belastung des Korbes 5 kg
- Jede zusätzliche Last, die an den Griffen des Kinderwagens und/oder hinter der Rückenlehne und/oder an den Seiten aufgehängt wird, beeinträchtigt dessen Stabilität.
- Das maximale Gewicht der Tasche an einem verstellbaren Handgriff aufgehängt ist 2 kg.
- Maximale Belastbarkeit des Becherhalter beträgt 0,5 kg.
- Die maximale Belastung der Tasche für Kleinigkeiten beträgt 0,25 kg.
- Beim Anfahren der Bordsteinkante oder anderer Stufe heben Sie die Vorderradaufhängung.
- Die Bremsen müssen beim Einlegen und Herausnehmen des Kindes gesperrt sein.
- Verwenden Sie nur Teile und Zubehör, die vom Hersteller geliefert oder empfohlen werden. Verwenden Sie keine anderen Teile und Zubehör.
- Das Produkt nicht in der Nähe von offenem Feuer oder anderen Wärmequellen hinstellen.
- Nicht mit der zusätzlichen Plattform nutzen.

Es gilt für die Gondel:

- Dieser Wagen mit einer Gondel ist für die Kinder bestimmt, die sich noch nicht selbst aufsetzen, umdrehen oder auf Knien und Händen krabbeln können. Max Gewicht des Kindes: bis 9 kg.

WARNUNG!

- Nur auf einem festen, waagerechten, trockenem, flache Untergrund verwenden
- Lassen Sie andere Kinder nicht unbeaufsichtigt in der Nähe der Tragetasche spielen.
- Verwenden Sie die Tragetasche nicht, wenn Teile gebrochen oder eingerissen sind oder fehlen.
- Dieses Produkt nie auf einem Ständer benutzen.

- Prüfen Sie die Griffe und den Boden der Tragewanne auf Beschädigung und Verschleiß.
- Vergewissern Sie sich vor dem Tragen oder Anheben, dass sich der Griff in der richtigen Gebrauchsposition befindet. Nutzbare Position - Griffposition im rechten Winkel von 90 Grad zur Oberseite der Babytragetasche

Der Kopf des Babys in der Gondel sollte niemals tiefer als der Rest des Körpers liegen.

- Achten Sie auf die Stoßgefahr für das Baby, z. B. wenn Sie es auf den Boden legen oder durch Türen gehen.
- Legen Sie keine weitere Matratze auf die mitgelieferte oder vom Hersteller empfohlene Matratze
- Lassen Sie keine Gegenstände in der Babytragetasche, die eine Erstickungsgefahr darstellen könnten, z. B. starres Spielzeug, Kissen usw.
- Stellen Sie die Babytragetasche nicht in die Nähe eines anderen Produkts, das eine Strangulationsgefahr darstellen könnte, z. B. Schnüre, Jalousien-/Gardinenkordeln usw.
- Überhitzung kann das Leben Ihres Kindes gefährden! Achten Sie auf die Umgebungstemperatur und die Kleidung des Kindes und stellen Sie sicher, dass das Kind nicht zu kalt oder zu warm ist.
- Es wird empfohlen, einen Arzt um Ratschläge zum sicheren Schlafen zu bitten.

Spazierkinderwagen:

WARNUNG!

• Verwenden Sie immer das Rückhaltesystem

- Das Produkt ist bestimmt für Kinder im Alter/Gewichtsbereich: von 0 Monaten bis 22 kg oder bis zu 4 Jahren, je nachdem, was zuerst eintritt.
- Wir empfehlen, für Neugeborene die am weitesten zurückgeklappte Liegeposition zu nutzen.

Autokindersitz Kinderkraft:

Der Kinderwagen Kinderkraft NEA 2 kann in einem Set mit dem kompatiblen Autokindersitz mitangeboten werden. Wenn der Autokindersitz in Verbindung mit dem Kinderwagen verwendet wird, ersetzt er weder eine Wiege noch ein Kinderbett. Wenn Ihr Kind Schlaf braucht, soll es in eine Gondel, Wiege oder in ein Kinderbett verlegt werden. Verwenden Sie nur Teile und Zubehör, die vom Hersteller geliefert oder empfohlen werden.

I TEILE DES KINDERWAGENS

- | | |
|---------------------------------------|---|
| 1. Rahmen mit Korb (2) | 3. Hintere Achse |
| 4. Gondel | 5. Matratze für Gondel |
| 6. Schonbezug für Füße | 7. Sitz mit Dach (8) und Sicherheitsgurte (9) |
| 10. Zusätzliches Baldachin für Gondel | 11. Zusätzliches Baldachin für Buggy |
| 12. Griff | 13. Hinterräder x2 |
| 14. Vorderräder x2 | 15. Schonbezug für Füße |
| 16. Regenschutz | 17. Moskitonetz |
| | 19. Adapter |
| 18. Halterung für Becher | 20. Tasche & Wickelmatte(21.) |

II AUFKLAPPEN DES KINDERWAGENRAHMENS

Stellen Sie den Rahmen (1) mit Korb (2) auf einer ebenen Fläche mit Griff nach oben auf. Um den Rahmen zu entriegeln, drücken Sie die Verriegelungstaste, die sich am Rahmen befindet (Abb. A.I) und ziehen Sie gleichzeitig die beiden Hebeln nach oben (Abb. A.II). Heben Sie den Griff hoch und klappen Sie den Rahmen bis zum hörbaren Einrasten auf (Abb. B). Schieben Sie die hintere Achse auf den Kinderwagenrahmen bis zum hörbaren Einrasten (Abb. C).

III MONTAGE / DEMONTAGE DER RÄDER

Schieben Sie die Vorderräder (14) in die Aufnahmeöffnungen im Vorderteil des Rahmens bis zum hörbaren Einrasten (Abb.D.I). Um die Vorderräder zu demontieren, drücken Sie den Schnellösedruckknopf der Vorderräder (Abb. D.II). Der Kinderwagen hat das System der drehbaren Vorderräder, die sich in der Stellung für Geradeausfahrt verriegeln lassen. Um die Vorderräder zu entriegeln, schieben Sie die Sperre nach oben / nach unten (Abb. D.III). Schieben Sie die Hinterräder (13) in die Aufnahmeöffnungen in der Hinterachse des Kinderwagenrahmens, bis die Sperre einrastet, und vergewissern Sie sich, dass die ebenen Flächen der Achse und der Aufnahmeöffnung korrekt eingestellt sind (Abb.E.IV). Um die Hinterräder zu demontieren, drücken Sie die Verriegelungsköpfe und dann ziehen Sie die Räder aus den Aufnahmeöffnungen heraus (Abb.E.V).

ACHTUNG! Vergewissern Sie sich, dass alle Wagenräder richtig montiert sind, bevor Sie anfangen, den Wagen zu verwenden.

IV GEBRAUCH DER BREMSE

Der Kinderwagen ist mit einer Fußfeststellbremse ausgestattet. Drücken Sie das Bremspedal mit Fuß. Nach dem Einrasten ist die Bremse betätigt (Abb.F). Die Entriegelung erfolgt durch das Anheben des Pedals (Abb.F).

V MONTAGE/DEMONTAGE

V.I GONDEL DES KINDERWAGENS

Stellen Sie die Gondel (4) auf einer ebenen Fläche auf. Um die Gondel aufzuklappen, nehmen Sie den Schonbezug für Füße ab, holen Sie die innenliegende Matratze heraus und dann montieren Sie den vorderen Stab (bis er einrastet), indem Sie das Band ziehen. Wiederholen Sie diese Tätigkeit um den hinteren Stab (Abb. G) zu montieren. Montieren Sie den zusätzlichen Baldachinpaneel (10), indem Sie es ans Gondeldach mittels Reißverschluss (Abb.H) befestigen. Legen Sie die Matratze (5) in die Gondel zurück ein.

Die Gondel kann nun in den Rahmen des Kinderwagens (Abb.I) montiert werden. Prüfen Sie, ob auf den beiden Seiten die Druckknöpfe richtig platziert sind. Um die Gondel zu demontieren, drücken Sie gleichzeitig die Entriegelungsdruckknöpfe auf beiden Seiten (Abb.J).

Um die Gondel zusammen zu klappen, wiederholen Sie die Tätigkeiten in der umgekehrten Reihenfolge. Nützliche Position des Griffs beim Tragen oder Anheben (ABB. OO).

ACHTUNG! DIE GONDEL DARF NUR GEGEN FAHRRICHTUNG MONTIERT WERDEN (das Kind schaut auf den Betreuer, der den Wagen führt).

ACHTUNG! Klappen Sie das Wagengestell nicht zusammen, wenn darauf die Gondel montiert ist.

Die Position des Daches (Abb.K) können Sie mit den Klapp- und Aufklappknöpfen auf beiden Seiten des Gondeldaches einstellen. Es ist möglich, das Dach mit dem Reißverschluss am Dach zu verlängern. Die Gondel verfügt außerdem über eine zusätzliche Belüftungsblende an der Vorderseite der Gondel. Zum Öffnen der Blende öffnen Sie den Reißverschluss und ziehen Sie den Stoff ab (Abb.L). Das zweite Belüftungsblende befindet sich auf dem Gondeldach. Zum Öffnen den Reißverschluss öffnen und den Stoff nach oben klappen (Abb.M). Befestigen Sie den Schonbezug für Füße, indem Sie ihn mit den Reißverschlüssen befestigen. Beide Reißverschlüsse müssen sich auf der rechten Seite befinden. Um den Schonbezug für Füße zu schließen, ziehen Sie den unteren Reißverschluss der Gondel entlang (Abb.N). Der Schonbezug für Füße ist mit einer zusätzlichen Windschutzblende ausgestattet, die mit Noppen im Inneren der Gondel angebracht wird. Legen Sie den Regenschutz auf die Gondel auf und sichern Sie ihn auf den beiden Seiten mit Knöpfen und Bänder (unter dem Kinderwagenrahmen) (Abb.O), ziehen Sie das Moskitonetz über die Gondel (Abb. P).

V.II KINDERSITZ

Bei der Montage des Kindersitzes (7) auf dem Kinderwagenrahmen schieben Sie diesen bis zum charakteristischen Klick über den Rahmen (Abb.Q). Der Kindersitz kann vorwärts oder rückwärts gerichtet montiert werden (Abb. R). Drücken Sie bei der Demontage des Kindersitzes die Knöpfe auf beiden Seiten und heben Sie den Kindersitz auf (Abb. S). Um den Bezug zu montieren, entfernen Sie den Griff (12) wie in Punkt V.IV beschrieben, dann stecken Sie ihn

durch die Löcher im Bezug (Abb. T) und platzieren Sie den Griff an den entsprechenden Stellen am Sitzrahmen (Abb. U). Verwenden Sie den Knopf, um die Abdeckung mit der Schlaufe an beiden Seiten des Rahmens zu befestigen.

V.III DACH

ACHTUNG! Montieren sie das dach vor dem gebrauch des wagens!

Das Dach (8) ist am Sitzrahmen montiert. Man kann das Dach mit einem zusätzlichen Dachpaneel (11) mittels eines Reißverschlusses verbinden, indem man die beiden Teile mit einem Reißverschluss verbindet. Bei der Demontage des Dachs lösen die Verriegelung (Abb.V) und die Druckknöpfe an den beiden Seiten des Sitzes. Entfernen Sie dann das Dach auf beiden Seiten des Rahmens, wie in der Abbildung gezeigt wurde (Abb. W). Bei der Demontage des Dachs gehen Sie in umgekehrter Reihenfolge vor. Das Dach kann in mehreren Positionen eingestellt werden (Abb. X).

V.IV SICHERHEITSBÜGEL

Bei der Montage des Sicherheitsbügels, legen Sie ihn an beiden Seiten des Rahmens, bis er richtig eingerastet ist (Abb. Y). Um das Teil zu demontieren, drücken Sie die Knöpfe auf den beiden Seiten der Führung und ziehen Sie den Sicherheitsbügel aus.

V.V SICHERHEITSGURTE

Die Sicherheitsgurte (9) sind jedes Mal einzustellen, damit das Kind angemessen geschützt wird.

Um das Kind zu sichern, schieben Sie die Beckengurte in die Schultergurte (Fig. Z.I), verbinden Sie sie zu einer Mittelschnalle (Fig. Z.II) und sichern Sie sie mit einer Magnetschnalle, bis sie (Fig. Z.II) einrasten. Um die Gurte zu lösen, drücken Sie die Tasten an der Mittelschnalle (Abb.AA).

Die Sicherheitsgurte kann man montieren / demontieren. Um die Sicherheitsgurte zu demontieren ziehen Sie die Schultergurte, Hüftengurt durch die Aufnahmeöffnungen in der Rückenlehne und der Schrittgurt ziehen Sie nach oben. Öffnen Sie dann den Reißverschluss an der Sitzrückseite, ziehen Sie die Hüften- und Schultergurte (Abb.BB) durch die Aufnahmeöffnungen. Der Schrittgurt sollte durch die Aufnahmeöffnung ausgezogen werden, zuerst aber haben Sie den Sitzstoff wie in (Abb. CC) gezeigt aus. Um die Sicherheitsgurte zu montieren, gehen Sie in der umgekehrten Reihenfolge vor. Die Schultergurte können in einer von drei Höhen montiert werden, der Schrittgurt in einer von zwei. Es ist wichtig, dass die Schnallen, mit denen die Gurte befestigt sind, richtig geschlossen sind.

VI KINDERSITZPOSITIONEN

Der Kindersitz hat 4 Positionen: liegend, zwei Mal halbliegen und sitzend, alle Positionen stellt man mit dem Hebel ein (Abb.DD).

VII REGULIERUNG DER FUSSSTÜTZE

Die Fußstütze kann in einer von 3 Positionen eingestellt werden. Drücken Sie gleichzeitig die Knöpfe auf beiden Seiten der Fußstütze und stellen Sie sie in die gewünschte Position ein (Abb.EE). Zusätzlich kann der Stoff der Fußstütze nach oben geschoben werden, um die Beine in eine höhere Position zu heben. (Abb. FF).

VIII EINSTELLEN DES GRIFFS FÜR ELTERN

Der Elterngriff wird durch Drücken des Knopfes in der Mitte des Griffs in eine bequeme Position eingestellt. Sie können die Höhe des Griffs auf eine von 4 Stufen einstellen (Abb.GG).

IX MONTAGE DES BECHERHALTERS, DES MOSKITONETZES, DES REGENSCHUTZES, SÁČKY

Befestigen Sie den Becherhalter am Stift auf der rechten Seite des Kinderwagens.

Ziehen Sie das Moskitonetz über den Sitz (Abb.HH). Ein Gummiband im Saum des Moskitonetzes sichert seine Position auf dem Kinderwagen.

Legen Sie den Regenschutz über den Kinderwagen und befestigen Sie ihn unter dem Kinderwagenrahmen mit dem Knopf und der Schlaufe an beiden Seiten des Rahmens (Abb.II).

Přenášejte tašku (20) na rodičovské rukojeti v určeném prostoru (obr. PP). Taška obsahuje přebalovací podložku (21).

X ZUSAMMENLEGEN DES KINDERWAGENS

Wenn Sie den Kinderwagen mit einem Autositz oder einer Gondel zusammenklappen, trennen Sie zuerst diese Elemente vom Kinderwagenrahmen.

Lösen Sie das zusätzliche Kinderwagendach (11) mittels Reißverschlusses (wie in Punkt V.III beschrieben). Klappen Sie das Dach zusammen. Klappen Sie die Rückenlehne mit dem Verstellhebel flach zum Sitz. Drücken Sie nun den Knopf und ziehen Sie beide Hebel am Rahmen nach oben (ABB.IJ), während der Elterngriff nach unten gerichtet sein sollte, ziehen Sie gleichzeitig die Vorderräder in Richtung der Hinterräder, bis Sie ein charakteristisches Klicken hören. Wenn der Kinderwagen vollständig zusammengeklappt ist, rastet die Verriegelung von selbst ein (Abb.KK). Im zusammengeklappten Zustand können die Räder abgenommen werden, um die Abmessungen des Kinderwagens zu minimieren. Der Kinderwagen kann mit dem Sitz nach vorne oder nach hinten gerichtet zusammengelegt werden. Der Kinderwagen hat im zusammengelegten Zustand eine Stehposition. Blockieren Sie dazu die Vorderräder, um geradeaus zu fahren, und stellen Sie den Elterngriff in die niedrigste Position ein.

XI DEMONTAGE DES BEZUGS AUF KINDERSITZ

Der Sitzbezug kann zum Waschen abgenommen werden. Lösen Sie im ersten Schritt das Dach gemäß Punkt V.III. Nehmen Sie den Sicherheitsbügel ab, lösen Sie die Klettverschlüsse unter dem Sitz und öffnen Sie dann den Reißverschluss an der Rückseite der Rückenlehne. Im nächsten Schritt demontieren Sie die Sicherheitsgurte (wie in Punkt V.V beschrieben), nehmen Sie den Sitzbezug aus dem Rahmen heraus und entfernen Sie den darin befindlichen Einsatz.

XII MONTAGE DES KINDERSITZES IM KINDERWAGENRAHMEN

Bringen Sie die mit R- rechter Adapter, L- linker Adapter gekennzeichneten Adapter (19) an den beiden Rahmenseiten in die Aufnahmeöffnungen an, bis Sie ein Einrastgeräusch hören (Abb. LL). Um den Kindersitz auf den Adaptern zu montieren, bringen Sie ihn an den dazu bestimmten Aufnahmeöffnungen an jeder Kindersitzenseite bis zum charakteristischen Verriegelungsgeräusch an (Abb.MM). Um die Adapter zu demontieren, drücken Sie die Druckknöpfe an beiden Kindersitzseiten und heben Sie sie nach oben (Abb.NN).

ACHTUNG! Der Autokindersitz ist immer so zu montieren, dass das Kind mit dem Gesicht zum Betreuer gewendet ist.

XIII PFLEGE UND WARTUNG Es ist die Pflicht des Käufers, alle Funktionselemente richtig zu montieren, sowie entsprechende Wartungen und Einstellungen vorzunehmen, um den Kinderwagen in einem guten technischen Zustand zu halten.

Der Kinderwagen ist periodisch auf potentielle Probleme zu prüfen. Nachstehend wurden wesentliche Maßnahmen dargestellt, die zu treffen sind, um Sicherheit dem Kind zu gewährleisten und der Verkürzung der Lebensdauer des Produktes vorzubeugen:

- Haltbarkeit und Sicherheit aller Nieten und Verbindungen prüfen.
- Alle Verriegelungseinrichtungen und Räder mit ihrer Bereifung prüfen. Wenn erforderlich austauschen oder reparieren.
- Prüfen, ob alle Schutzeinrichtungen richtig funktionieren, mit einer besonderen Berücksichtigung der Haupt- und Nebenverbindungsstellen, die sich jederzeit frei bewegen sollten.

Bitte stellen Sie den Gebrauch des Kinderwagens ein, wenn Sie Zweifel an der richtigen Nutzung oder Verdacht jeglicher Gefahr haben.

Wenn die Räder quietschen, sind die Achsen mit einer dünnen Silikonschicht zu schmieren. Keine Produkte auf Öl- oder Schmierstoffbasis verwenden, weil sie Schmutz anziehen, der die Bewegung erschwert.





XIV REINIGUNG Wenn die Fahrgestellteile des Kinderwagens der Salzwasserwirkung ausgesetzt waren, empfehlen wir, sie möglichst schnell mit Süßwasser (Leitungswasser) zu spülen.



Nicht waschen. Das Produkt kann mit einem feuchten Lappen und einem milden Reinigungsmittel sanft abgewischt werden



Handwaschen

 Bei einer Höchsttemperatur von 30 °C waschen, sanftes Waschprogramm	 Nicht im Trommelrockner trocknen
 Keine Bleichmittel verwenden	 Nicht chemisch reinigen
 Nicht bügeln	

Das feuchte Produkt nicht zusammenklappen und nicht feucht oder in einer feuchten Umgebung aufbewahren, weil es zur Schimmelbildung führen kann.
des Kindersitzes, Schonbezug für Füße, Moskitonetz, Auskleidung der Gondel, Schonbezug für Füße in der Gondel: bei maximal 30°C waschen, nicht bleichen, nicht im Trockner trocknen, nicht bügeln, nicht chemisch reinigen.

Dach des Kindersitzes, Korb, Dach der Gondel, Regenschutz, tasche: nicht waschen. Das Produkt kann vorsichtig mit einem feuchten Tuch und einem milden Reinigungsmittel gewaschen werden, nicht bleichen, nicht im Trockner trocknen, nicht bügeln, nicht chemisch reinigen.

Schutzbezug, Matratzebezug für die Gondel: von Hand waschen, nicht bleichen, nicht im Trockner trocknen, nicht bügeln, nicht chemisch reinigen

XV Garantie

Der vollständige Text der Garantiebedingungen ist unter WWW.KINDERKRAFT.COM verfügbar.

EN

Dear Customers,

Thank you for purchasing a Kinderkraft product. Our products have been designed for your child's safety and comfort. The buggy is an ideal solution for those who value quality, modernity and functionality. Please read the manual carefully and follow its recommendations.

IMPORTANT - READ CAREFULLY AND KEEP FOR FUTURE REFERENCE.

WARNING!

- **Never leave the child unattended.**
- **Ensure that all the locking devices are engaged before use.**
- **To avoid injury ensure that the child is kept away when unfolding and folding this product.**
- **Do not let the child play with this product.**
- **Check that the pram body or seat unit or car seat attachment devices are correctly engaged before use.**
- **This product is not suitable for running or skating.**

- The product is intended for children from 0 months old to 22 kg or 4 years whichever come first.
- The product is designed to transport one child at a time.
- The maximum basket load is 5 kg.
- Any load attached to the handle and/or on the back of the backrest and/or on the sides of the vehicle will affect the stability of the vehicle.
- Maximum weight of a bag attached to the adjustable handle is 2 kg.
- The maximum load carried in the cup holder must never exceed 0,5 kg.
- Maximum load in the trinket pocket 0.25 kg.
- Lift the front suspension when going up a curb or step.
- The brakes should be locked when the child is placed in or taken out of the buggy.
- Use only parts and accessories supplied or recommended by the manufacturer. Do not use other parts or accessories.
- Do not place the product near open flame or other heat sources.
- Do not use with an additional platform.

The following applies to the pram body:

- **This product is suitable for a child who cannot sit up unaided, roll over and cannot push itself up on its hands and knees. Maximum child weight – up to 9 kg.**

WARNING!

- **Only use on a firm, horizontal level, flat and dry Surface.**
- **Do not let other children play unattended near the carry cot.**
- **Do not use if any part of the carry cot is broken, torn or missing.**
- **Never use this product on a stand.**
- The handles and the bottom of the carrycot should be checked regularly for signs of damage and wear.
- Before carrying or lifting, make sure that the handle is in the correct position of use. Correct position - handle position at a right angle of 90 degrees to the top of the carrycot.
- The head of the child in the carry cot should never be lower than the body of the child.
- Be aware of hazard of hitting the baby e.g. when putting on floor, going through doors

- Do not add another mattress on the top of the mattress provided or recommended by the manufacturer.
- Do not leave anything in the carry cot that could present a danger of suffocation e.g. non-rigid toys, pillows etc.
- Do not place the carry cot close to another product, which could present a danger of strangulation, e.g. strings, blind/curtain cords etc.
- Overheating can endanger the life of your child! Take into account the ambient temperature and the child's clothing and ensure that the child is not too cold or too warm.
- It's recommended to ask a health professional for advice on safe sleeping.

The following applies to the pushchair:

WARNING!

• **Always use the restraint system.**

- The product is intended for children from 0 months old to 22 kg or 4 years whichever come first.
- We recommend using lowest reclined position for newborn babies.

Applies to the car seat:

The Kinderkraft **NEA 2** buggy can be offered in a set with a compatible car seat. If the car seat is used together with the buggy, it does not replace a cradle or crib. For sleep, place the child in the pram body, cradle or crib. Use only parts and accessories supplied or recommended by the manufacturer.

I STROLLER PARTS

- | | | | |
|-----|---|-----|---|
| 1. | Frame with basket (2) | 3. | Rear axle |
| 4. | Pram body | 5. | Pram body mattress |
| 6. | Leg cover | 7. | Seat with canopy (8) and safety belts (9) |
| 10. | Additional panel for canopy (pram body) | 11. | Additional panel for canopy (stroller) |
| 12. | Armband | 13. | Rear wheel x2 |
| 14. | Front wheel x2 | 15. | Leg cover for stroller |
| 16. | Transparent rain cover | 17. | Mosquito net |
| 18. | Cup holder | 19. | Adapters |
| | | 20. | Mommy bag & changing mat(21.) |

II UNFOLDING THE FRAME

Stand the frame (1) with basket (2) on a flat surface, handle up. Press the lock button on the frame to unlock it (Fig.A.I) and pull up both levers simultaneously (Fig.A.II). Lift the handle and unfold the frame until it locks into position (Fig.B). Push the rear axle onto the frame until it clicks (Fig.C).

III ASSEMBLING/DETACHING THE WHEELS

Click the front wheels (14) into the holes in the front part of the frame (Fig.D.I). Press the release button to remove the front wheels. The stroller is equipped with swivel front wheels which can be locked to move forward only. Pull the blocking lever up/down to unlock the swivel wheels (Fig.D.II). Insert the rear wheels (13) into the holes on the rear axle of the frame until they are locked completely. Make sure the flat surfaces of the axle and the hole are set properly (Fig.E.IV). Push the release button and pull the rear wheel to remove it (Fig.E.V).

NOTE! Before using the buggy make sure that all the wheels are properly installed.

IV. USING THE BRAKE

The stroller is equipped with a foot parking brake. Step on the brake. When the locking sound is heard, the brake is activated (Fig. F). You can release the brake by lifting the lock.

V. ASSEMBLY/DISASSEMBLY

V.I PRAM BODY

Stand the pram body (4) on a flat surface. To unfold the pram body, remove the leg cover and the mattress inside it and then pull the tape to fit the front bar until it is locked. Repeat these steps in order to fit the rear bar (Fig.G). Attach the additional panel (10) to the canopy with the zip (Fig.H). Place the mattress (5) inside the pram body.

Place the so prepared pram body on the frame (Fig.I). Make sure the fasteners on both sides are locked. In order to remove the pram body, press the release buttons on both sides simultaneously (Fig.J).

Repeat these actions in reverse to fold the pram body. Handle use position when carrying or lifting (Fig.OO).

NOTE! THE PRAM BODY CAN ONLY BE MOUNTED FACING BACKWARDS (the child faces the person pushing the buggy).

NOTE! Do not fold the buggy frame when the Pram body is installed on it.

Set the canopy in a desired position with the use of folding and unfolding buttons on both sides of the pram body (Fig.K). You can use the zip on the canopy in order to extend it. The pram body has an additional ventilated panel at the front. To open the panel unzip the zip and pull down the cloth (Fig.L). The second ventilation panel is placed on the canopy. To open the second panel, unzip the zip and roll up the cloth (Fig.M). Fit the leg cover by using the zips. Both zip fasteners have to be on the right hand side. Move the lower fastener along the body to close the cover (Fig.N). The leg cover is equipped with an additional windproof panel which can be fitted with the use of snaps inside the pram body. Place the transparent rain cover over the body and secure it on both sides with the button and eye under the frame (Fig.O). The mosquito net should be placed over the pram body (Fig.P).

V.II SEAT

Place the seat (7) onto the frame until it clicks (Fig.Q). The seat can be attached in the forward facing position or in the rearward facing position (Fig.R). To remove the seat, press the buttons on both sides and pull up (Fig.S). To fit the cover, just remove the armband (12) following the instructions in V.IV and then insert it through the holes in the cover (Fig.T). Next, locate the armband in the right position into the seat frame (Fig.U). Use the button to fit the cover to the sides of the frame with the eye.

V.III CANOPY

NOTE! Install the canopy before using the buggy.

The canopy (8) is attached to the seat frame. You can zip the additional panel onto the canopy (11). To remove the canopy, undo the zip (Fig.V) and the snaps on the sides of the seat. Now pull the canopy on both sides of the frame, as shown in Fig.W. To refit the canopy, repeat the actions in reverse order. The canopy can be adjusted in several positions (Fig.X).

V.IV ARMBAR

Push the armband onto each side of the frame until it locks into position (Fig.Y). In order to detach the armband, push the buttons on both sides of the frame and remove it (Fig.I).

V.V SAFETY BELTS

Safety belts (9) need to be adjusted each time to ensure proper protection of the baby.

To secure the child, slide the hip belts into the shoulder straps (PIC.Z.I) and connect them by creating a central buckle (PIC.Z.II), and secure them with a magnetic clamp until it locks (PIC.Z.III). To release the belts, press the buttons on the center buckle (PIC.AA).

Safety belts can be fitted/removed. To remove the safety belts insert the shoulder straps and hip straps through the holes in the seat backrest and pull up the crotch strap. Next, undo the zip on the back of the seat and insert the shoulder straps and hip straps through the holes (Fig.BB). Before you insert the crotch strap through the hole, remove the seat liner, as shown in (Fig.CC). To fit the belts, repeat the steps in reverse order. The shoulder belts can be fitted on one of the three heights and the crotch strap can be fitted on one of the two heights. Make sure that the buckles holding the belts are locked properly.

VI. SEAT POSITIONS

The seat can be set in 4 positions: 1 recumbent, 2 semi-recumbent, and 1 seated; the positions can be adjusted with the backrest adjustment lever (Fig.DD).

VII. ADJUSTING THE FOOTREST

You can set the footrest in one of the three positions. Press the buttons on both sides of the footrest simultaneously and set the footrest in the desired position (Fig.EE). Additionally, you can push the footrest fabric liner up in order to lift the footrest (Fig.FF).

VIII. ADJUSTING THE HANDLE

To adjust the handle, push the button in the centre and set the handle in a comfortable position. You can adjust the height of the handle to one of the 4 levels (Fig.GG).

IX. ASSEMBLING THE CUP HOLDER, MOSQUITO NET AND THE TRANSPARENT RAIN COVER, MOMMY BAG

Fit the cup holder to the shank on the right hand side of the stroller.

Place the mosquito net over the seat (Fig.HH). The elastic band inside the edge will keep the net in the position.

Place the rain cover over the stroller and secure it using the stroller and eye under the stroller frame on its both sides (Fig.II).

Carry the bag (20) on the parent handle in the designated area (Fig. PP). The bag contains a changing mat (21).

X. FOLDING THE STROLLER

When you use the stroller with the car seat or with the pram body, first remove these elements from the frame.

Detach the additional canopy (11) by using the zip (as shown in V.III). Fold the canopy. Fold the backrest flat towards the seat by pulling the adjustment lever. Now press the button and pull up both levers of the frame (Fig.JJ) handle down whilst pulling the front wheels to the rear wheels until the 'click' is heard. When the stroller is folded, the locking mechanism will activate automatically (Fig.KK). You can remove the wheels to reduce the size of the folded stroller. The stroller can be folded with the seat attached to it in the forward facing position or in the rearward facing position. When folded, the stroller is in the upright position, therefore the front wheels need to be locked so that the stroller cannot move forward; the handle has to be kept in its lowest position.

XI. REMOVING THE SEAT COVER

The seat cover can be removed and washed. Detach the canopy first by following the instructions in V.III. Remove the armband, unfasten the velcro strips under the seat and then unzip the zip on the rear side of the backrest. Now detach the safety belts (as shown in V.V), pull the seat cover out of the frame and remove the insert.

XII. ASSEMBLING THE CAR SEAT ON THE STROLLER FRAME

Click the right (R) and left (L) adapters (19) into both sides of the frame (Fig.LL). To attach the car seat to the adapters, click the car seat into the buckles, one for each side of the stroller until you hear a distinctive click (Fig.MM). To remove the adapters, press the buttons on both sides and pull up (Fig.NN).

NOTE! The car seat must always be fitted in such a way that the child should face the carer.

XIII. CARE AND MAINTENANCE The buyer is responsible for proper installation of all functional elements as well as for carrying out all required maintenance and adjustments in order to keep the buggy in good technical condition.

The buggy must be periodically checked for potential problems. Significant measures to be applied to ensure the child's safety and prevent shortening of the product life have been presented below:







- Check the strength and safety of all rivets and connections.
- Check all wheel locking equipment and tyres. If necessary, replace or repair.
- Check if all safety devices work properly, particularly the main and additional fasteners that should move freely at any time.

Please, stop using the buggy if there are doubts as to its proper use or a suspicion of any danger.

If the wheels squeak, apply a thin layer of silicone. Do not use oil or grease based products as they attract dirt, which makes buggy movement difficult.

XIV. CLEANING

If the elements of the buggy chassis have been exposed to saltwater, rinse with tap water as soon as possible.

	Do not wash. Clean the product gently with a damp cloth and a mild detergent		Hand wash
	Wash at max. 30°C, gentle process		Do not dry in a tumble dryer
	Do not bleach		Do not dry clean
	Do not iron		

Do not fold or store the product when it is wet and never store it in wet conditions, as it can lead to mould growth.

Leg cover, Mosquito net, Pram body liner, Leg cover for pram body: maximum wash temp. 30°C; do not: bleach, tumble dry, iron, dry-clean.

Seat canopy, Basket, Canopy for the pram body, Transparent rain cover, mommy bag: do not wash. The product can be cleaned gently with a moist cloth and mild detergent; do not: bleach, tumble dry, iron or dry-clean.

Seat cover, Mattress cover: hand wash; do not: bleach, tumble dry, iron, dry-clean.

XV. Warranty

The full text of the Terms and Conditions of the Warranty is available on the website WWW.KINDERKRAFT.COM

ESTIMADO CLIENTE!

Gracias por comprar el producto de marca Kinderkraft. Nuestros productos han sido diseñados para la seguridad y comodidad de su hijo. La silla es ideal para aquellos que aprecian la calidad, modernidad y funcionalidad. Por favor lea este manual y cumpla las recomendaciones.

IMPORTANTE – LEER DETENIDAMENTE Y MANTENERLAS PARA FUTURAS CONSULTAS

¡ADVERTENCIA!

- **No dejar nunca al niño desatendido.**
- **Asegurarse de que todos los dispositivos de cierre están engranados antes del uso.**
- **Para evitar lesiones, asegúrese de que el niño se mantiene alejado durante el desplegado y el plegado de este producto.**
- **No permita que el niño juegue con este producto .**
- **Comprobar que los dispositivos de sujeción del capazo, del asiento o de la silla de coche están correctamente engranados antes del uso.**
- **Este producto no es adecuado para correr o patinar.**
 - El producto está destinado a niños de edad/peso: de 0 meses a 22 kg o hasta 4 años, dependiendo de qué valor se alcance primero.
 - El producto está diseñado para el transporte de un solo niño al mismo tiempo.
 - La carga máxima de la cesta es de 5 kg.
 - Cualquier carga adicional, suspendida de las manijas del carrito y/o detrás del respaldo y/o en los laterales del mismo, disminuye su estabilidad.
 - El peso máximo del bolso que cuelga en el manillar regulable es de 2 kg.
 - La carga máxima del portavaso es de 0,5 kg.
 - Carga máxima para la bolsa de objetos pequeños 0,25 kg.
 - Al subir el bordillo u otro escalón, levante la suspensión delantera.
 - Los frenos deben estar bloqueadas al meter o sacar al niño.
 - Utilice únicamente las piezas y los accesorios que son suministrados o recomendados por el fabricante. No utilice otras piezas ni accesorios.
 - No coloque el producto cerca de llamas u otras fuentes de calor.
 - No usar con una plataforma adicional.

Se aplica al capazo:

- **Este producto, en forma de una silla con capazo, está diseñado para niños que todavía no saben sentarse por sí solos, darse la vuelta y gatear en las manos y las rodillas. Peso máximo del niño: hasta 9 kg.**

¡ADVERTENCIA!

- **Utilizar solamente sobre una superficie firme, horizontal, nivelada y seca.**
- **No dejar a otros niños jugar desatendidos cerca del capazo.**
- **No utilizar si falta cualquier parte o está rota o está desgarrada.**
- **No utilizar este capazo sobre un soporte.”**

- Las asas y la parte inferior del capazo deben ser revisadas periódicamente para comprobar que no presentan daños ni desgaste.
- Asegúrate de que el asa está en la posición de uso correcta antes de transportarla o levantarla. Posición de uso - posición del asa en ángulo recto de 90 grados con respecto a la parte superior del capazo
- Debe evitarse que la cabeza del bebé esté colocada más bajo que el resto del cuerpo.
- Ten en cuenta el riesgo de golpear al bebé, por ejemplo, al ponerlo en el suelo o al atravesar puertas.
- No añadas otro colchón encima del colchón proporcionado o recomendado por el fabricante.
- No deje nada en el capazo que pueda presentar peligro de asfixia, por ejemplo, juguetes no rígidos, almohadas, etc.
- No coloque el capazo cerca de otro producto que pueda presentar peligro de estrangulamiento, por ejemplo, cuerdas, cordones de persianas/cortinas, etc.
- El sobrecalentamiento puede poner en peligro la vida del niño! Ten en cuenta la temperatura ambiente y la ropa del niño y asegúrate de que no tenga demasiado frío ni demasiado calor.
- Se recomienda pedir consejo a un profesional de la salud sobre el sueño seguro

Se aplica a la silla de paseo:

¡ADVERTENCIA!

- **Usar siempre el sistema de retención**

- El producto está destinado a niños de edad/peso: de 0 meses a 22 kg o hasta 4 años, dependiendo de qué valor se alcance primero.
- Para los recién nacidos se recomienda utilizar la posición más plana del respaldo.

Se aplica a la silla de coche:

La silla Kinderkraft NEA 2 puede ser ofrecido junto con la silla de coche compatible.. La silla de coche montada en el bastidor no sustituye la cuna ni la cama. Si su hijo necesita dormir, debe ser llevado al capazo, cuna o cama. Utilice únicamente las piezas y accesorios suministrados o recomendados por el fabricante.

I COMPONENTES DEL CARRITO

- | | |
|-------------------------------------|--|
| 1. Chasis con cesta (2) | 3. Eje trasero |
| 4. Capazo | 5. Colchón de capazo |
| 6. Cubierta para el reposapiés | 7. Asiento con capota (8) y sistema de correas (9) |
| 10. Capota adicional para el capazo | 11. Capota adicional para el carrito |
| 12. Barra de seguridad | 13. Rueda trasera x2 |
| 14. Rueda delantera x2 | 15. Reposapiés para el carrito |
| 16. Cubierta para la lluvia | 17. Mosquitera |
| | 19. Adaptadores |
| 18. Portavasos | 20. Bolsa & Cambiador (21.) |

II DESPLEGAR EL CHASIS DEL CARRITO

Coloca el chasis (1) con la cesta (2) sobre una superficie plana con el asa hacia arriba. Para desbloquearlo, pulsa el botón de bloqueo del chasis (Fig.A.I) y tira de ambas palancas hacia arriba simultáneamente (Fig.A.II). Levanta el asa y despliega el chasis hasta que oigas el característico sonido de bloqueo (Fig. B). Desliza el eje trasero sobre el chasis hasta que oigas un clic (Fig.C).

III MONTAJE/DESMONTAJE DE LAS RUEDAS

Introduce las ruedas delanteras (14) en los agujeros de la parte delantera del chasis hasta que oigas un sonido de bloqueo (Fig.D.I). Para retirar las ruedas, pulsa el botón de liberación de las ruedas delanteras (Fig. D.II). El carrito está equipado con un sistema de ruedas delanteras giratorias con bloqueo para desplazarse en línea recta. Para desbloquear, mueve el bloqueo hacia arriba/abajo (Fig. D.III) Introduce las ruedas traseras (13) en los agujeros del eje trasero del chasis hasta que se bloqueen, asegurándote de que las superficies planas del eje y el agujero están correctamente alineadas (Fig. E.IV). Para extraer la rueda trasera, pulsa el botón de liberación y tira (Fig.E.V).

¡NOTA! Antes de usar la silla, asegúrese de que todas las ruedas están montadas correctamente.

IV UTILIZACIÓN DEL FRENO

El carrito está equipado con un freno de estacionamiento que se acciona con el pie. Pisa el freno con el pie. Cuando se oye el sonido de bloqueo, el freno se activa (Fig.F). Se libera levantando el bloqueo del freno (Fig.F).

V MONTAJE/DESMONTAJE

V.I CAPAZO

Coloca el capazo (4) sobre una superficie plana. Para desplegar el capazo, retira el cubrepiernas, saca el colchón que hay dentro, y luego tira de la correa para instalar la barra delantera hasta que quede encajada. Repite este proceso para la barra trasera (Fig. G). Coloca la capota adicional (10) fijándola al panel de la capota principal del capazo con el pestillo (fig. H). Coloca el colchón (5) dentro del capazo.

Coloca el capazo en el chasis del carrito (fig. I). Asegúrate de que los cierres de ambos lados están bien sujetos. Para retirar el capazo, pulsa los botones de liberación de ambos lados al mismo tiempo (Fig. J).

Para montar el capazo, repite la operación en orden inverso. Posición de uso del asa durante el transporte o para levantar (FIG.OO).

¡NOTA! EL CAPAZO SE PUEDE MONTAR SOLO EN SENTIDO INVERSO DE LA MARCHA (el bebé mirando a la persona que lleva la silla).

¡NOTA! No pliegue el bastidor de la silla cuando está montado el capazo.

Puedes ajustar la posición de la capota mediante los botones de plegado y desplegado de la capota situados a ambos lados del capazo (Fig. K). Es posible extender la capota utilizando el cierre. El capazo también tiene un panel de ventilación adicional en la parte delantera del capazo. Para abrir el panel, abre la cremallera y desliza la tela hacia fuera (Fig. L). El segundo panel de ventilación está situado en la capota del capazo. Para abrir el panel de ventilación, abre la cremallera y dobla la tela hacia arriba (Fig. M). Coloca el cubrepiés asegurándolo con las cremalleras. Las dos cremalleras deben estar en el lado derecho. Para fijar la funda, desliza la cremallera inferior a lo largo del capazo (fig. N). La funda está equipada con un panel adicional de protección contra el viento, que se fija con broches de presión al interior del capazo. La funda para la lluvia debe colocarse sobre el capazo y asegurarse a ambos lados con un botón y una hebilla (bajo el chasis del carrito) (Fig. O), la mosquitera debe colocarse sobre el capazo (Fig. P).

V.II ASIENTO

Cuando montes el asiento (7) en el chasis del carrito, empujalo en el chasis hasta que encaje (Fig.Q). El asiento puede montarse hacia delante o hacia atrás (Fig. R). Para retirar el asiento, pulsa los botones de ambos lados y levántalo (Fig. S). Para instalar la funda del asiento, retira la cinta de la cabeza (12) como se describe en el apartado V.IV y pásala a través de las aberturas de la funda (fig. T), luego coloca la cinta de la cabeza en los lugares correctos del chasis del asiento (fig. U). Utiliza el botón para enganchar la tapa a ambos lados del marco con el lazo.

V.III CAPOTA

¡NOTA! Montar la capota antes de usar la silla.

La capota (8) está montada en el chasis del asiento. Se puede añadir un panel adicional de la capota (11) asegurándolo con un cierre. Al desmontar la capota, afloja el cierre (fig. V) y las sujeciones de los lados del asiento. A continuación, tira de la capota por ambos lados del chasis, como se indica (Fig. W). Para instalar la capota, sigue los pasos en el sentido inverso. La capota puede ajustarse en varias posiciones (Fig. X).

V.IV BARRA DE SEGURIDAD

Al instalar la barra de seguridad, empujla a ambos lados del chasis hasta que encaje en su sitio (Fig. Y). Para retirarla, pulsa los botones situados a ambos lados de la guía y tira de la barra de seguridad hacia fuera.

V.V. CINTURONES DE SEGURIDAD

Los cinturones de seguridad (9) deben ajustarse cada vez para garantizar que el niño esté bien sujeto.

Para asegurar al niño, deslice los cinturones de cadera en los cinturones de hombro (FIG.Z.I), únalos para formar una hebilla central (FIG.Z.II) y fijelos con la hebilla magnética hasta que encajen (FIG.Z.III). Para desabrochar los cinturones presione los botones de la hebilla central (FIG.AA).

Los cinturones de seguridad se pueden montar/desmontar. Para desmontar el cinturón, coloca las correas de los hombros, las correas de la cadera en los agujeros del respaldo y la correa de la entrepierna hacia arriba. A continuación, abre la cremallera del respaldo del asiento y pasa las correas del regazo y de los hombros por las aberturas (fig. BB). Pasa la correa de la entrepierna por los agujeros desenganchando la tela del asiento, como se muestra en la (Fig. CC). Las correas de los hombros pueden fijarse a cualquiera de las tres alturas y la correa de la entrepierna a cualquiera de las dos alturas. Para colocar el cinturón, procede en orden inverso. Es importante que las hebillas que sujetan las correas estén bien sujetas.

VI POSICIONES DEL ASIENTO

El asiento tiene 4 posiciones: una reclinada, dos semirreclinada y una sentada, ajustables mediante la palanca de regulación del respaldo (fig. DD).

VII AJUSTE DEL REPOSAPIÉS

El reposapiés puede ajustarse en una de las tres posiciones. Pulsa simultáneamente los botones situados a ambos lados del reposapiés y ajústalo a la posición deseada (fig. EE). Además, la tela del reposapiés se puede empujar hacia arriba para elevar la posición de las piernas (Fig. FF).

VIII AJUSTE DEL MANILLAR

El manillar puede ajustarse pulsando el botón situado en el centro y ajustando el manillar a la posición deseada. La altura del manillar puede ajustarse a uno de los 4 niveles (Fig. GG).

IX MONTAJE DEL PORTAVASOS, DE LA MOSQUITERA, DE LA CUBIERTA DE LLUVIA, EN BOLSA

Fija el portavasos a la barra del lado derecho del carrito.

Tira de la mosquitera sobre el asiento (Fig. HH). La banda elástica del borde de la mosquitera la mantiene en su sitio en el carrito.

Coloca la cubierta de lluvia en el carrito y fíjala debajo del chasis con el botón y el bucle de ambos lados del chasis (fig. II).

Leve la bolsa (20) en el asa para padres en la zona designada (Fig. PP). La bolsa contiene un cambiador (21).

X PLEGAR EL CARRITO

Al plegar el carrito con la silla de coche o el capazo, primero hay que separar estas piezas del chasis del carrito.

Desmonta la capota adicional (11) del carrito mediante el cierre (como se describe en el apartado V.III). Dobra el toldo. Dobra el respaldo hacia el asiento con la palanca de ajuste del respaldo. Ahora pulsa el botón y tira de las dos palancas del chasis hacia arriba (Fig.JJ), mientras tiras del asa de los padres hacia abajo, tirando al mismo tiempo de las ruedas delanteras hacia las traseras hasta que oigas un clic característico. Cuando el carrito está completamente plegado, el mecanismo de bloqueo encaja (Fig. KK). Para minimizar el tamaño del carrito cuando está plegado, se pueden quitar las ruedas. El carrito puede plegarse con el asiento montado hacia delante o hacia atrás. El carrito tiene una posición vertical cuando está plegado. Para ello, las ruedas delanteras deben estar bloqueadas para un desplazamiento recto y el asa de los padres debe estar colocada en la posición más baja.

XI DESMONTAJE DE LA FUNDA DEL ASIENTO

La funda del asiento se puede quitar para lavarla. En primer lugar, retira el toldo como se describe en el punto V.III. Retira la barra de seguridad, desata las correas de velcro bajo el asiento y luego desata la cremallera de la parte trasera del respaldo. A continuación, retira las correas (como se describe en el apartado V.V), retira la cubierta del asiento del chasis y, a continuación, saca el inserto.

XII MONTAJE DE UNA SILLA DE AUTO EN EL CHASIS DEL CARRITO

Coloca los adaptadores marcados como R- adaptador derecho, L- adaptador izquierdo (19) en ambos lados del chasis hasta que oigas un sonido de bloqueo (Fig. LL). Cuando montes el asiento en los adaptadores, empuja el asiento en las ranuras previstas, una a cada lado del carrito, hasta que oigas un clic (Fig.MM). Para retirar los adaptadores, pulsa los botones de ambos lados y tira hacia arriba (Fig.NN).

¡NOTA! Montar la silla de coche de tal manera que el niño mire hacia la persona que lleva la silla.

XIII CUIDADO Y MANTENIMIENTO El deber del comprador es asegurar el montaje correcto de todos los elementos funcionales, así como encargarse del mantenimiento y del ajuste con el fin de mantener la silla en buen estado técnico.







La silla debe revisarse periódicamente para detectar posibles problemas. A continuación, presentamos los pasos importantes que se deben realizar con el fin de garantizar la seguridad al niño y evitar la reducción de la vida útil del producto:

- Compruebe la resistencia y la seguridad de todos los remaches y las uniones.
- Compruebe todos los dispositivos de bloqueo, las ruedas y los neumáticos, y si es necesario realice su sustitución o reparación.
- Compruebe si todos los dispositivos de seguridad funcionan correctamente, sobre todo los cierres principales y adicionales que debe moverse libremente en cualquier momento.

Por favor, deje de usar la silla en caso de duda sobre su uso correcto o sospecha de cualquier peligro.

Si las ruedas rechinan, lubrique los ejes con una capa fina de silicona. No utilice productos a base de aceite o grasa, ya que atraen la suciedad que dificulta el movimiento.

XIV LIMPIEZA Si los componentes del chasis de la silla están expuestos al agua salada, se recomienda aclararlos tan pronto como sea posible con agua dulce (del grifo).

	No lavar. El producto se puede lavar con un paño húmedo y un detergente suave		Lavar a mano
	Lavar a temperatura máx. de 30°C, proceso suave		No secar en secadora
	No usar blanqueador		No lavar en seco
	No planchar		

No plegar y no guardar el producto si está mojado y nunca almacenarlo en condiciones de humedad, ya que esto puede causar que aparezca el moho.

Reposapiés, mosquitera, funda del capazo, reposapiés del capazo: lavar a 30 °C, no usar lejía, no usar secadora, no planchar, no limpiar en seco.

Funda de asiento, cesta, funda de capazo, cubierta de lluvia, bolsa: no lavar. Estos artículos pueden lavarse con un paño ligeramente húmedo y un detergente suave, no usar lejía, no usar secadora, no planchar, no limpiar en seco.

Funda del asiento, Funda de colchón del capazo: lavar a mano, no usar lejía, no usar secadora, no planchar, no limpiar en seco.

XV Garantía

El texto completo de las condiciones de garantía está disponible en WWW.KINDERKRAFT.COM

FR

Cher Client,

Nous vous remercions d'avoir acheté un produit de la marque Kinderkraft. Pendant la conception de nos produits, nous gardons toujours à l'esprit la sécurité et le confort de votre enfant. Cette poussette est une solution idéale pour ceux qui apprécient la qualité, la modernité et la fonctionnalité. Veuillez lire attentivement le manuel d'utilisation et suivre nos recommandations

IMPORTANT – A LIRE ATTENTIVEMENT ET À CONSERVER POUR RÉFÉRENCE ULTÉRIEURE.

AVERTISSEMENTS !

- **Ne jamais laisser un enfant sans surveillance.**
- **S'assurer que tous les dispositifs de verrouillage sont enclenchés avant utilisation.**
- **Pour éviter toute blessure, maintenir l'enfant à l'écart lors du dépliage et du pliage du produit.**
- **Ne pas laisser l'enfant jouer avec ce produit .**
- **Vérifier que les dispositifs de fixation de la nacelle, du siège ou du siège-auto sont correctement enclenchés avant utilisation.**
- **Ce produit ne convient pas pour faire du jogging ou des promenades en rollers .**
 - Le produit est destiné aux enfants de 0 mois à 4 ans ou jusqu'à 22 kg, selon la valeur atteinte le plus tôt.
 - Le produit est destiné au transport d'un seul enfant à la fois.
 - La charge maximale du panier est de 5 kg.
 - Toute charge supplémentaire, suspendue aux poignées de la poussette et/ou derrière le dossier et/ou sur les côtés, compromet la stabilité de la poussette.
 - Le poids maximal d'un sac suspendu à la poignée réglable ne doit pas dépasser 2 kg.
 - La charge maximale du porte-gobelet est de 0,5 kg.
 - Charge maximale pour la pochette pour petits objets 0,25 kg.
 - Pour surmonter une bordure de trottoir ou une autre marche, il faut soulever la suspension avant.
 - Les freins doivent être bloqués au moment de sortir bébé du produit ou d'y installer.
 - Utiliser uniquement les pièces détachées et les accessoires qui sont fournis ou recommandés par le fabricant. Ne pas utiliser d'autres pièces ni accessoires.
 - Ne pas placer le produit à proximité d'une flamme nue et d'une autre source de chaleur.
 - Ne pas utiliser avec une plate-forme supplémentaire.

A propos de la nacelle :

- **Ce produit, sous forme de la poussette avec la nacelle, est prévu pour les enfants qui ne peuvent pas s'asseoir, se détourner d'un côté à l'autre et se traîne tout seul. Le poids maximum de l'enfant c'est 9 kg.**

AVERTISSEMENT !

- **Ne poser que sur une surface plane, horizontale, ferme et sèche.**
- **Ne pas laisser d'autres enfants jouer sans surveillance à proximité du couffin.**
- **Ne pas utiliser si l'un des éléments est cassé, déchiré ou manquant.**
- **Ne jamais poser ce produit sur un support.**
 - Les poignées et le fond de la nacelle doivent être vérifiés régulièrement pour détecter tout signe de dommage et d'usure.
 - Assurez-vous que la poignée est dans la bonne position d'utilisation avant de la porter ou de la soulever. Position utilisable - position de la poignée à un angle droit de 90 degrés par rapport au sommet de la nacelle.
 - Qu'il convient que la tête de l'enfant dans le couffin ne soit jamais plus basse que le corps de l'enfant.
 - Soyez conscient du risque de heurter le bébé, par exemple lorsque vous le posez sur le sol ou que vous passez une porte.
 - N'ajoutez pas un autre matelas sur le matelas fourni ou recommandé par le fabricant.
 - Ne laissez rien dans la nacelle qui pourrait présenter un risque de suffocation, par exemple des jouets non rigides, des oreillers, etc.
 - Ne placez pas la nacelle à proximité d'un autre produit qui pourrait présenter un risque de strangulation, par exemple des cordes, des cordons de stores/rideaux, etc.
 - La surchauffe peut mettre en danger la vie de votre enfant ! Tenez compte de la température ambiante et des vêtements de l'enfant et veillez à ce qu'il n'ait ni trop froid ni trop chaud.
 - Il est recommandé de demander conseil à un professionnel de la santé pour dormir en toute sécurité.

Concerne le siège de la poussette-canne:

AVERTISSEMENT!

- **Toujours utiliser le système de retenue**
 - Le produit est destiné aux enfants de 0 mois à 4 ans ou jusqu'à 22 kg, selon la valeur atteinte le plus tôt.
 - Il est conseillé d'utiliser la position la plus inclinée pour les nouveau-nés.

Concerne le siège-auto:

La poussette Kinderkraft NEA 2 peut être offert dans l'ensemble avec le siège-auto compatible. Le siège-auto compatible utilisé avec la poussette ne remplace pas le berceau ou le lit. Si l'enfant a besoin de dormir, il faut le mettre dans une nacelle, un berceau ou un lit. Utiliser uniquement les pièces détachées et les accessoires qui sont fournis ou recommandés par le fabricant.

I COMPOSANTS DE LA POUSSETTE

- | | |
|---|---|
| 1. Châssis avec panier (2) | 3. Essieu arrière |
| 4. Nacelle | 5. Matelas de la nacelle |
| 6. Housse pour repose-pieds | 7. Siège avec la capote (8) et sangles (9) |
| 10. Capote supplémentaire pour la nacelle | 11. Capote supplémentaire pour la poussette |
| 12. Barre de sécurité | 13. Roue arrière x2 |
| 14. Roue avant x2 | 15. Repose-pieds pour la poussette |
| 16. Couverture de pluie | 17. Moustiquaire |
| 18. Porte-gobelet | 19. Adaptateurs |
| | 20. Sac & Matelas à langer (21.) |

II DÉPLIAGE DU CHÂSSIS DE LA POUSSETTE

Placez le châssis (1) avec le panier (2) sur une surface plane, poignée vers le haut. Pour déverrouiller, appuyez sur le bouton de verrouillage du châssis (Fig.A.I) et tirez simultanément les deux leviers vers le haut (Fig.A.II). Soulevez la poignée et dépliez le châssis jusqu'à ce que vous entendiez le bruit caractéristique du verrouillage (Fig. B). Faites glisser l'essieu arrière sur le châssis jusqu'à ce que vous entendiez un clic (Fig.C).

III MONTAGE/DÉMONTAGE DES ROUES

Insérez les roues avant (14) dans les trous situés à l'avant du châssis jusqu'à ce que vous entendiez un bruit de verrouillage (Fig.D.I). Pour retirer les roues, appuyez sur le bouton de libération des roues avant (Fig. D.II). La poussette est dotée d'un système de roue avant pivotante avec possibilité de blocage pour un déplacement en ligne droite. Pour déverrouiller, déplacez le verrou vers le haut/bas (Fig. D.III) Insérez les roues arrière (13) dans les trous de l'axe arrière du châssis jusqu'à ce qu'elles se verrouillent, en veillant à ce que les surfaces plates de l'axe et du trou soient correctement alignées (Fig. E.IV). Pour retirer la roue arrière, appuyez sur le bouton de déverrouillage et tirez (Fig.E.V).

AVERTISSEMENT! Avant d'utiliser la poussette, s'assurer que toutes les roues sont correctement montées.

IV UTILISATION DU FREIN

La poussette est équipée d'un frein de stationnement à pied. Appuyez sur le frein avec votre pied. Lorsque le son de verrouillage est entendu, le frein est activé (Fig.F). Il est déverrouillé en soulevant le verrou du frein (Fig.F).

V MONTAGE/DÉMONTAGE

V.I NACELLE DE LA POUSSETTE

Placez la nacelle (4) sur une surface plane. Pour déplier la nacelle, retirez le repose-pieds, sortez le matelas à l'intérieur, puis tirez sur la sangle pour installer la barre avant jusqu'à ce qu'elle se verrouille en place. Répétez cette opération pour la barre arrière (Fig. G). Montez la capote supplémentaire (10) en la fixant au panneau principal de la capote de la nacelle avec le verrou (Fig. H). Placez le matelas (5) à l'intérieur de la nacelle.

Placez la nacelle sur le châssis de la poussette (Fig. I). Assurez-vous que les loquets sont bien placés des deux côtés. Pour retirer la nacelle, appuyez en même temps sur les boutons de déverrouillage des deux côtés (Fig.I).

Pour assembler la nacelle, répétez l'opération dans l'ordre inverse. Position d'utilisation de la poignée lors du transport ou du levage (FIG.OO).

AVERTISSEMENT! LA NACELLE DOIT ÊTRE ASSEMBLÉ FACE VERS L'ARRIÈRE (l'enfant est orienté vers l'avant envers du protecteur qui conduit la poussette).

AVERTISSEMENT! Ne pas plier le cadre de la poussette si la nacelle sont montés.

Vous pouvez régler la position de la capote à l'aide des boutons de plage et de dépliage de la capote situés des deux côtés de la nacelle (Fig.K). Il est possible d'étendre la capote en utilisant le verrou sur la capote. La nacelle dispose également d'un panneau de ventilation supplémentaire à l'avant de la nacelle. Pour ouvrir le panneau, détachez la fermeture éclair et faites glisser le tissu (Fig.L). Le deuxième panneau de ventilation est situé sur la capote de la nacelle. Pour ouvrir le panneau de ventilation, dézippez et pliez le tissu vers le haut (Fig.M). Positionnez la chancelière en la fixant à l'aide des fermetures éclair. Les deux fermetures éclair doivent se trouver du côté droit. Pour fixer la housse, faites glisser la fermeture éclair inférieure le long de la longueur de la nacelle (Fig. N). La housse est équipée d'un panneau supplémentaire de protection contre le vent, qui est fixé par des boutons-pression à l'intérieur de la nacelle. La housse de pluie doit être posée sur la nacelle et fixée des deux côtés à l'aide d'un bouton et d'une boucle (sous le châssis de la poussette) (Fig.O). La moustiquaire doit être tirée sur la nacelle (Fig. P).

V.II SIÈGE

Lorsque vous montez le siège (7) sur le châssis de la poussette, poussez-le sur le châssis jusqu'à ce qu'il s'enclenche (Fig.Q). Le siège peut être monté vers l'avant ou vers l'arrière (Fig. R). Pour retirer le siège, appuyez sur les boutons des deux côtés et soulevez-le (Fig. S). Pour installer la housse du siège, retirez le bandeau (12) comme décrit au point V.IV et faites-le passer par les ouvertures de la housse (Fig. T), puis placez le bandeau aux bons endroits sur le châssis du siège (Fig. U). Avec le bouton, accrochez le couvercle des deux côtés du châssis avec la boucle.

V.III CAPOTE

AVERTISSEMENT ! Monter la visière avant l'utilisation de la poussette.

La capote (8) est montée sur le châssis du siège. Un panneau de la capote supplémentaire (11) peut être ajouté à la capote en le fixant à l'aide d'un verrou. Lors du retrait de la capote, détachez le verrou (Fig. V) et les fixations sur les côtés du siège. Ensuite, tirez sur la capote des deux côtés du châssis comme indiqué (Fig. W). Pour monter la capote, procédez dans le sens inverse. La capote peut être réglée en plusieurs positions (Fig. X).

V.IV BARRE DE SÉCURITÉ

Lors de l'installation de la barre de sécurité, poussez-la des deux côtés du châssis jusqu'à ce qu'elle s'enclenche en place (Fig. Y). Pour le retirer, appuyez sur les boutons situés de chaque côté du guide et tirez sur la barre de sécurité.

V.V. SANGLES DE SÉCURITÉ

Les sangles de sécurité (9) doivent être ajustées à chaque fois pour s'assurer que l'enfant est correctement attaché.

Pour attacher l'enfant, faites glisser les ceintures abdominales dans les ceintures épaulières (FIG.Z.I), joignez-les pour former une boucle centrale (FIG.Z.II), et fixez-les avec la boucle magnétique jusqu'à ce qu'elle s'enclenche (FIG.Z.III). Pour détacher les sangles, appuyez sur les boutons de la boucle centrale (FIG.AA).

Les sangles de sécurité peuvent être montées/démontées. Pour démonter la sangle, placez les sangles d'épaule, les sangles abdominales dans les trous du dossier et la sangle d'entrejambe vers le haut. Ensuite, défaites la fermeture éclair à l'arrière du siège et tirez les sangles abdominales et les sangles d'épaule à travers les ouvertures (Fig. BB). Tirez la sangle d'entrejambe à travers les trous en commençant par décrocher le tissu du siège comme indiqué sur la (Fig. CC). Les sangles d'épaule peuvent être fixées à l'une des trois hauteurs et la sangle d'entrejambe à l'une des deux hauteurs. Pour monter la sangle, procédez dans l'ordre inverse. Il est important que les boucles qui maintiennent les sangles en place soient correctement fixées.

VI POSITIONS DES SIÈGES

Le siège dispose de 4 positions : une inclinée, deux semi-inclinées et une assise, réglables au moyen du levier de réglage du dossier (Fig. DD).

VII RÉGLAGE DU REPOSE-PIEDS

Le repose-pieds peut être réglé dans l'une des trois positions suivantes. Appuyez simultanément sur les boutons situés de part et d'autre du repose-pieds et réglez-le à la position souhaitée (Fig.EE). En outre, le tissu du repose-pieds peut être poussé vers le haut pour relever la position des jambes (Fig. FF).

VIII RÉGLAGE DE LA POIGNÉE

La poignée se règle en appuyant sur le bouton situé au milieu de la poignée et en ajustant la poignée à la position souhaitée. La hauteur de la poignée peut être réglée sur l'un des 4 niveaux (Fig. GG).

IX MONTAGE DU PORTE-GOBELET, DE LA MOUSTIQUAIRE, DE LA COUVERTURE DE PLUIE, DU SAC

Fixez le porte-gobelet à la tige sur le côté droit de la poussette.

Tirez la moustiquaire sur le siège (Fig. HH). L'élastique de la bordure de la moustiquaire la maintient en place sur la poussette.

Placez la couverture de pluie sur la poussette et fixez-la sous le châssis à l'aide du bouton et de la boucle situés de part et d'autre du châssis (Fig. II).

Transportez le sac (20) sur la poignée parentale dans la zone désignée (Fig. PP). Le sac contient un matelas à langer (21).

X PLIAGE DE LA POUSSETTE

Lorsque vous pliez la poussette avec le siège auto ou la nacelle, détachez d'abord ces éléments du châssis de la poussette.

Détacher la capote supplémentaire de la poussette (11) à l'aide du verrou (comme décrit au point V.III). Pliez la capote. Rabattez le dossier à plat vers le siège à l'aide du levier de réglage du dossier. Appuyez maintenant sur le bouton et tirez les deux leviers du châssis vers le haut (Fig.JJ), tout en tirant la poignée parentale vers le bas, en même temps que vous tirez les roues avant vers les roues arrière jusqu'à ce que vous entendiez un clic caractéristique. Lorsque la poussette est entièrement pliée, le mécanisme de verrouillage s'enclenche (Fig.KK). Afin de minimiser la taille de la poussette une fois pliée, les roues peuvent être retirées. La poussette peut être pliée avec le siège monté vers l'avant ou vers l'arrière. La poussette a une position debout lorsqu'elle est pliée. Pour ce faire, les roues avant doivent être bloquées pour un déplacement en ligne droite et la poignée parentale doit être réglée sur la position la plus basse.

XI RETRAIT DE LA HOUSSE DU SIÈGE

La housse du siège peut être retirée pour être lavée. Dans un premier temps, retirez la capote conformément au point V.III. Retirez la barre de sécurité, détachez les bandes velcro sous le siège, puis détachez la fermeture éclair à l'arrière du dossier. Ensuite, retirez les sangles du harnais (comme décrit au point V.V), tirez la housse du siège du châssis et sortez ensuite l'insert

XII MONTAGE D'UN SIÈGE AUTO SUR LE CHÂSSIS DE LA POUSSETTE

Placez les adaptateurs marqués R- adaptateur droit, L- adaptateur gauche (19) des deux côtés du châssis jusqu'à ce que vous entendiez un bruit de verrouillage (Fig. LL). Lorsque vous montez le siège sur les adaptateurs, poussez le siège dans les fentes prévues à cet effet, une de chaque côté du landau, jusqu'à ce que vous entendiez un clic (Fig.MM). Pour retirer les adaptateurs, appuyez sur les boutons des deux côtés et tirez vers le haut (Fig.NN).

AVERTISSEMENT! Toujours monter le siège-auto de manière que l'enfant soit dirigé en face vers le protecteur.

XIII SOINS ET ENTRETIEN L'acheteur s'engage à assurer l'installation correcte de tous les éléments fonctionnels, ainsi que l'entretien et les ajustements appropriés pour maintenir la poussette en bon état technique.

La poussette doit être vérifiée régulièrement à la recherche des problèmes potentiels. Les mesures suivantes doivent être entreprises pour assurer la sécurité de l'enfant et pour prévenir le raccourcissement de la durée de vie du produit :







- Vérifier la solidité et la sécurité de tous les rivets et les connexions.
- Vérifier tous les dispositifs de fixation ainsi que les roues et leurs pneus et les remplacer ou les réparer si nécessaire.
- Vérifier que tous les dispositifs de sécurité fonctionnent correctement, en portant une attention particulière aux fixations principales et supplémentaires qui doivent pouvoir se déplacer librement à tout moment.

Nous vous prions d'arrêter d'utiliser la poussette en cas de doute sur son utilisation correcte ou la suspicion de tout danger.

Si les roues grincent, lubrifiez les essieux avec une fine couche de silicone. N'utilisez pas de produits à base d'huile ou de graisse parce qu'ils attirent la saleté qui entrave le mouvement.

XIV NETTOYAGE Si les composants du châssis de la poussette ont été exposés à l'eau salée, nous recommandons de les rincer à l'eau douce (l'eau du robinet) dès que possible.

Ne pas plier et ne pas stocker le produit lorsqu'il est mouillé et ne jamais le stocker dans des conditions humides, car cela pourrait entraîner la formation

	Ne pas laver. Le produit peut être lavé doucement avec un chiffon humide et un détergent doux.		Lavez à la main
	Laver à une température maximale de 30° C, mode « délicat ».		Ne pas sécher dans un sèche-linge
	Ne pas blanchir		Ne pas nettoyer à sec.
	Ne pas repasser		

de moisissures.

repose-pieds, moustiquaire, doublure de nacelle, repose-pieds de nacelle : laver jusqu'à 30°C, ne pas blanchir, ne pas sécher en machine, ne pas repasser, ne pas nettoyer à sec.

Capote de siège, panier, capote de nacelle, couverture de pluie, Sac : ne pas laver. Ces éléments peuvent être lavés avec un chiffon légèrement humide et un détergent doux, ne pas blanchir, ne pas sécher en machine, ne pas repasser, ne pas nettoyer à sec.

Housse de siège, Couvre-matelas de la nacelle : laver à la main, ne pas blanchir, ne pas sécher en machine, ne pas repasser, ne pas nettoyer à sec.

XV Garantie

Le texte complet des conditions de la garantie est disponible sur le site WWW.KINDERKRAFT.COM

Köszönjük a Kinderkraft márkájú termék vásárlását. Tervezésnél az Ön gyerekére gondolunk – mindig ügyelünk a biztonságra és minőségre, ezzel a legjobb választható komfortot biztosítjuk. Ez a babakocsi ideális megoldás azoknak, akik értékelik a minőséget, modernséget és a funkcionalitást. Kérjük, ismerkedjen meg a használati utasítás tartalmával, és tartsa be annak ajánlásait.

FONTOS – FIGYELMESEN OLVASSA EL ES ORIZZE MEG KESOBBI FELHASZNALAS ESETERE.

FIGYELMEZTETES!

- **Soha ne hagyja gyermekét felügyelet nélkül.**
- **Ellenőrizze, hogy használat előtt minden rögzítő szerkezet be legyen kapcsolva.**
- **A sérülések elkerülése végett, tartsa távol gyermekét a babakocsi összecsukásakor és széthajtásakor.**
- **Ne engedje gyermekét játszani a termékkel .**
- **Használat előtt ellenőrizze, hogy a babakocsi váza vagy az ülőegység vagy az autósülés-csatlakozó megfelelően csatlakoztatva van.**
- **Ez a termék nem alkalmas futáshoz.**

- A terméket az alábbi korral/súllyal rendelkező gyerekek használhatják: 0 hónaptól 22 kg-ig vagy 4 éves korig, amelyek hamarabb következnek be.
- A termék egyszerre egy gyermek szállításához készült.
- A kosár maximális terhelhetősége 5 kg.
- Minden további megterhelés, amely a fogantyúkra és/vagy a háttámla mögé és/vagy az oldalakra van felfüggesztve, csökkenti a stabilitást.
- Az állítható tolésszárra felakasztott szatyor maximális súlya 2 kg lehet.
- Az italtartó maximális terhelése 0,5 kg.
- Az apróbb tárgyak tárolására szolgáló zseb maximális terhelhetősége 0,25 kg.
- Járdaszegélyre vagy más lépcsőfokra történő felhajtáskor meg kell emelni az első kerekeket.
- Amikor beteszti vagy kiveszi a gyereket, a fékeket blokkolni kell.
- Kizárólag a gyártó által szállított vagy ajánlott alkatrészeket és tartozékokat szabad használni. Ne használjon más alkatrészt és tartozékot.
- Ne állítsa a terméket nyílt láng vagy más hőforrás közelébe.
- Ne használja plusz emelvényen.

A mózeskosaras babakocsira vonatkozik:

- **A jelen termék, kupolás babakocsi formájában olyan gyerekek számára alkalmas, akik nem tudnak önállóan ülni, megfordulni vagy négykézláb mászni.**
- **A gyerek maximális súlya: 9 kg.**

FIGYELMEZTETÉS!

- **Csak szilárd, vízszintes, sík és száraz felületen használja!**
- **Más gyermekeket ne engedjen játszani felügyelet nélkül a mózeskosár.**
- **Ne használja a mózeskosarat, ha bármelyik része sérült, elhasználdott vagy elvesztett.**
- **Soha ne használja a mózeskosarat a kosártartón.**
- Rendszeresen ellenőrizze a mózeskosár fogantyúit és alját sérülések és elhasználódás jeleit keresve.
- Áthelyezés vagy felemelés előtt győződjön meg arról, hogy a fogantyú a használathoz megfelelő helyzetben van. Használható helyzet - a fogantyú 90 fokos szögben áll a hordozótáska tetejéhez képest.
- A gyermek feje a mózeskosárban soha ne legyen a testétől alacsonyabban
- Legyen tisztában a baba megütésének veszélyével, pl. a padlóra helyezéskor, ajtókon való áthaladáskor.
- Ne tegyen másik matracot a gyártó által biztosított vagy ajánlott matrac tetejére .
- Ne hagyjon a hordozóágyban semmi olyat, ami fulladásveszélyt jelenthet, pl. nem merev játékokat, párnákat stb.
- Ne helyezze a hordozóágyat más olyan termék közelébe, amely fojtogatás veszélyét jelentheti, pl. zsinórok, redőny- vagy függőnyzsinórok stb.
- A túlmelegedés veszélyeztetheti gyermeke életét! Vegye figyelembe a környezeti hőmérsékletet és a gyermek ruházatát, és gondoskodjon arról, hogy a gyermek ne legyen túl hideg vagy túl meleg.
- Javasoljuk, hogy kérjen tanácsot egészségügyi szakembertől a biztonságos alvással kapcsolatban.

Sétáló babakocsira vonatkozik:

FIGYELMEZTETES!

- **Mindig használja a biztonsági felszerelést.**
- A terméket az alábbi korral/súllyal rendelkező gyerekek használhatják: 0 hónaptól 22 kg-ig vagy 4 éves korig, amelyek hamarabb következnek be.
- Ujszülötteknél az ülés támláját maximálisan lefektetett helyzetben kell használni.

Kinderkraft autós gyereklülésre vonatkozik:

Kinderkraft NEA 2 babakocsi az ajánlatban készletben szerepelhet a kompatibilis autós gyereklúlessal együtt. Ha a autós gyereklúlessal a kocssal együtt használják, az nem helyettesítheti a bölcset vagy az ágyat. Ha a gyerekének alvásra van szüksége, akkor a mőzeskosárba, bölcsebe vagy ágyba kell elvinni. Kizárólag a mellékelt és a gyártó által ajánlott alkatrészeket és tartozékokat használja.

I BABAKOCSI RÉSZEI

- | | | | |
|-----|------------------------------------|-----|--|
| 1. | Kosárral ellátott keret (2) | 3. | Hátsó tengely |
| 4. | Mőzeskosár | 5. | Matrac mőzeskosárba |
| 6. | Lábtakaró | 7. | Ülőrész tetővel (8) és övrendszerral (9) |
| 10. | Mőzeskosár tetejének plusz panelje | 11. | Babakocsi tetejének plusz panelje |
| 12. | Rúd | 13. | Hátsó kerék x2 |
| 14. | Elülős kerék x2 | 15. | Lábtakaró babakocsiba |
| 16. | Esővédő fólia | 17. | Szűnyogháló |
| | | 19. | Adapterek |
| 18. | Pohártartó | 20. | Táska & Pelenkázó alátét (2.1.) |

II. BABAKOCSI KERETÉNEK KINYITÁSA

Helyezze a kosárral (2) ellátott keretet (1) sima felületre úgy, hogy a fogantyú felül legyen. A feloldáshoz nyomja meg a kereten lévő rögzítógombot (A.I. ábra), és egyszerre húzza felfelé mindkét kart (A.II. ábra). Emelje fel a fogantyút, és hajtsa ki a keretet, amíg jellegzetes kattánást nem hall (B. rajz). Csúsztassa a hátsó tengelyt a kocsi keretére, amíg jellegzetes kattánást nem hall (C. ábra).

III KEREKEK FEL- ÉS LESZERELÉSE

Helyezze az elülős kerekeket (14) a keret elülős részében lévő nyílásokba, amíg meg nem hallja a reteszmechanizmus működésbe lépését jelző jellegzetes kattánást (D.I. Ábra). A kerekek eltávolításához nyomja meg az első kerék kioldógombját (D.II. Ábra). A babakocsi elülős kerekei forgathatók és egyes állásban reteszelve. A kioldáshoz mozgassa a zárat fel/le(D.II. ábra). Helyezze a hátsó kerekeket (13) a keret tengelyében lévő nyílásokba a retesz általi rögzítésig, majd ellenőrizze, hogy a tengely és a nyílás sík felületei megfelelően vannak-e beállítva (E.IV. ábra). A hátsó kerék eltávolításához nyomja meg a kioldógombot és húzza meg a kereket (E.V. ábra).

FIGYELEM! A babakocsi használata előtt győződjön meg, hogy mindegyik kerék megfelelően van rögzítve.

IV FÉK HASZNÁLATA

A babakocsi lábbal működtethető fékkel van ellátva. Nyomja meg a féket a lábával. Ha a retesz hangja hallatszik, a fék működésbe lép (F. ábra). A kioldás a fékkar felemelésével történik (F. ábra).

V. RÖGZÍTÉS/LEVÉTEL

V.I BABAKOCSI MŐZESKOSÁRA

Helyezze a mőzeskosarat (4) sík felületre. A mőzeskosár kinyitásához távolítsa el a lábtakarót, hogy elérje a megfelelő méretet, vegye ki a benne lévő matracot, majd a szíjat húzva rögzítse az első rudat, amíg reteszelésre nem kerül. Ismétlje meg a fenti lépéseket a hátsó rúd felszereléséhez (G. ábra). Szerelje be a kiegészítő tetőpanelt (10) úgy, hogy a cipzárral a hordozókocsár tetejéhez (H. ábra) rögzíti. Helyezze a matracot (5) a mőzeskosárba.

Helyezze az így előkészített mőzeskosarat a kocsi keretére (I. ábra). Győződjön meg arról, hogy a reteszek mindkét oldalon a helyükre kattantak. A mőzeskosár eltávolításához nyomja meg egyszerre mindkét oldalon a kioldógombokat (J. ábra).

A mőzeskosár összekukásához ismétlje meg a műveletet fordított sorrendben. A fogantyú felhasználási helyzete szállításkor vagy emeléskor (OO. ÁBRA).

FIGYELEM! A MŐZESKOSÁR KIZÁRÓLAG MENETIRÁNYNAK HÁTTAL HELYEZHETŐ BE (a gyerek a babakocsit toló személlyel szemben van).

FIGYELEM! Ne csukja össze a babakocsi keretét, amikor a mőzeskosár be van helyezve.

A mőzeskosár tetejének mindkét oldalán lévő összecukó és kinyitó gombok segítségével beállíthatja a tető helyzetét (K. ábra). Lehetőség van a tető meghosszabbítására a tetőn található cipzárok segítségével. A mőzeskosár egy további szellőzőpanellel is rendelkezik, mely elől található. A panel kinyitásához oldja ki a cipzárt, és húzza le az anyagot (L. ábra). A második szellőzőpanel a mőzeskosár tetején található. Kinyitásához oldja ki a cipzárt, és hajtsa fel az anyagot (M. ábra). Rögzítse a lábtakarót a helyére a cipzárok segítségével. Mindkét cipzárnak a jobb oldalon kell lennie. A huzat rögzítéséhez húzza végig az alsó cipzárt a mőzeskosár mentén (N. ábra). A lábtakaró egy további szélvédő panellel van ellátva, amely a mőzeskosár belsejében lévő patentokkal rögzíthető. Helyezze fel az esővédő fóliát a mőzeskosárra, és mindkét oldalon egy gombbal és egy hurokkal (a kocsi váza alatt) rögzítse azt (O. ábra), majd húzza a szűnyoghálót a mőzeskosárra (P. ábra).

V.II ÜLŐRÉS

Az ülőrész (7) babakocsi keretére való felhelyezéséhez csúsztassa azt a keretre, amíg jellegzetes kattánást nem hall (Q. ábra). Az ülőrész menetiránnyal szemben és háttal is rögzíthető (R. ábra). Az ülőrész levételekor nyomja meg a mindkét oldalon található gombokat, majd emelje azt meg (S. Ábra). A huzat felhelyezéséhez távolítsa el a rudat (12) az V.IV. pontban leírtak szerint, majd helyezze át a huzatban található nyílásokon (T. ábra). Ezt követően helyezze a rudat az üléskeret megfelelő pontjaiba (U. ábra). A gomb és a hurok segítségével rögzítse a huzatot a keret mindkét oldalához.

V.III. TETŐ

FIGYELEM! Szerelje fel a tetőt a kocsi használata előtt.

A tető (8) az üléskeretre van szerelve. A tető egy tetőpanellel (11) egészíthető ki, mely cipzárral rögzíthető. A tető levételéhez nyissa ki a cipzárt (V. ábra), és az ülőrész oldalán lévő patentokat. Ezután húzza ki a tetőt a keret mindkét oldalán, a képen látható módon (W. ábra). A tető rögzítések fordított sorrendben hajtsa végre a lépéseket. A tető több helyzetben is beállítható (X. ábra).

V.IV BIZTONSÁGI RÚD

A biztonsági rúd rögzítéséhez tolja azt be a keret mindkét oldalán, amíg a helyére nem kattann (Y. ábra). Az alkatrész levételéhez nyomja meg a rúd kioldására szolgáló gombokat a vezetősin mindkét oldalán, és húzza ki a biztonsági rudat.

V.V BIZTONSÁGI ÖV

A biztonsági övet (9) minden alkalommal be kell állítani, hogy a gyerek biztonságban legyen.

A gyermek rögzítéséhez fogja össze a két pontos öveget a vállhevederekkel (Z.I. ÁBRA), csatlakoztassa őket a középső csat kialakításához (Z.II. ÁBRA), majd rögzítse őket a mágneses csattal, amíg kattánást nem kap (Z.III. ÁBRA). Az övek kioldásához nyomja meg a középső csat gombjait (AA. ÁBRA).

A biztonsági övek rögzíthetők/levegethetők. Az övek levételéhez helyezze át a vállövet és a derékövet a háttámlán található nyílásokon, az ágyékövet pedig húzza meg felfelé. Ezután oldja ki a cipzárt az ülés támláján és húzza át a derék- és vállöveget a nyílásokon (BB. ábra). Az ágyéköv nyíláson való áthúzása előtt először akassza le az ülőrész anyagát a (CC. ábra). nak megfelelően. Az övek rögzítéséhez fordított sorrendben járjon el. A vállövek három magasságban, az ágyéköv pedig két magasságban rögzíthető. Fontos, hogy az öveket rögzítő csatok megfelelően legyenek rögzítve.

VI ÜLŐRÉS HELYZÉTEI

Az ülés 4 helyzetben állítható: fekvő, két félig fekvő és ülő, a háttámla állító karjának segítségével (DD. ábra).

VII LÁBTARTÓ BEÁLLÍTÁSA

A lábtartó 3 helyzetben állítható be. Egyszerre nyomja meg a lábtartó mindkét oldalán található gombokat és állítsa be a kívánt helyzetben (EE. rajz) Ezenkívül a lábtartó anyaga eltolható felfelé annak érdekében, hogy a láb még magasabbra kerüljön (FF. ábra).

VIII SZÜLŐI FOGANTYÚ BEÁLLÍTÁSA

A szülői fogantyú beállítása a középen található gomb megnyomásával, valamint a kar kényelmes helyzetbe történő beállításával történik. A kar 4 fokozatú beállítással rendelkezik (GG. rajz).

IX. POHÁRTARTÓ, SZÚNYOGHÁLÓ, ESŐVÉDŐ FÓLIA FELSZERELÉSE , TÁSKA

A pohártartót a keret jobb oldalán található rögzítőelemre helyezze fel.

A szúnyogháló húzza rá az ülőrészre (HH. ábra). A szúnyogháló szegélyében lévő rugalmas szalag biztonságos illeszkedést tesz lehetővé.

Helyezze az esővédő fóliát a babakocsira, és rögzítse a babakocsi váza alatt a gomb és a hurok segítségével a keret mindkét oldalán (II. ábra).

Vegye a táskát (20) a szülői fogantyún a kijelölt területen (PP. ábra). A táska egy pelenkázó alátétet (21) tartalmaz.

X BABAKOCSI ÖSSZESZUKÁSA

Ha a babakocsi autósüléssel vagy mózeskosárral akarja összecsuksni, először vegye le azokat a keretről.

Válassza le a kiegészítő tetőelemet (11) a cipzár segítségével (a V.III. pontban leírtak szerint) Hajtsa össze a tetőt. Helyezze a háttámlát lapos helyzetbe az ülőrész irányába, a háttámla-beállító kar segítségével. Most nyomja meg a gombot, és húzza meg felfelé a kereten lévő mindkét kart (OJJ. ábra), a szülői fogantyút pedig lefelé irányítsa. Eközben húzza az első kerekeket a hátsó kerekek irányába, amíg jellegzetes kattantást nem hall. A babakocsi teljes összecsukskását követően a reteszelt mechanizmus reteszlődik (KK. ábra). A babakocsi összecsukskott méretének minimalizálása érdekében kiveheti a kerekeket. A babakocsi összecsukskható úgy, hogy az ülés előre vagy hátrafelé néz. A babakocsi az összecsukskást követően álló helyzetre képes. E célból rögzítse az elülső kerekeket egyenes helyzetben és állítsa be a szülői fogantyút a legalsó helyzetben.

XI ÜLŐRÉSZ HUZATÁNAK LEVÉTELE

Az ülőrész huzata mosás céljából levehető. Első lépésben a tetőt vegye le a V.III pontnak megfelelően. Távolítsa el a rudat, oldja ki a tépőzárat az ülőrész alatt, majd oldja ki a háttámla hátsó részén található cipzár. A következő lépésben szerelje le a biztonsági öveket (a VV. pontban leírtak szerint), vegye ki az üléshezúrat a keretből, és távolítsa el a benne lévő betétet.

XII AUTÓSÜLÉS RÖGZÍTÉSE A BABAKOCSI KERETÉRE

Helyezze az R- jelöléssel ellátott jobb adaptert és az L-bal jelöléssel ellátott adaptert (19) a keret mindkét oldalára, amíg meg nem hallja a retesz hangját (LL. ábra). Az autósülés babakocsikeretre való rögzítésekor helyezze azt az arra kijelölt, babakocsi oldalán található nyílásokba, amíg a retesz be nem kattant (MM. ábra). Az adapterek levételekor nyomja meg mindkét oldalon a gombokat, és húzza felfelé (NN. ábra)

FIGYELEM! Az autós gyereklést mindig úgy kell szerelni, hogy a gyerek a gondozó személy felé nézzen.

XIII ÁPOLÁS ÉS KARBANTARTÁS A vásárló kötelessége, hogy minden kötelessége, hogy biztosítsa az összes funkcionális elem megfelelő összeszerelését, valamint a kellő karbantartási és beállítási művelet elvégzését, hogy a babakocsi jó műszaki állapotban tartassa.







A babakocsi időközönként ellenőrizni kell a lehetséges problémák szempontjából. Az alábbiakban ismertetjük azokat a műveleteket, amelyeket el kell végezni a gyermek biztonsága, valamint a termék élettartamának meghosszabbítása érdekében.

- Ellenőrizni kell az összes szegecs és kapcsolat teherbírását és biztonságát.
- Ellenőrizni kell az összes rögzítő berendezést, valamint kereket és gumibroncsot, és szükség esetén ki kell őket cserélni vagy meg kell javítani.
- Ellenőrizni kell, hogy minden biztosító berendezés rendben működjék-e, különös tekintettel a fő és kiegészítő csatokra, amelyeknek minden pillanatban szabadon kell mozogni.

Kérjük, ne használja tovább a babakocsi, ha a helyes használatl kapcsolatban kétségei vannak, vagy gyanakszik bármelyik biztonsági berendezésre.

Ha a kerekek csikorgognak, meg kell kenni a tengelyeket egy vékony réteg szilikonnal. Tilos olaj vagy kenőanyag bázisú termékeket használni, mivel megkötik a koszt, ami megnéhezíti a mozgást.

XIV TISZTÍTÁS Ha a babakocsi alvázának elemei ki voltak téve sós víz hatásának, ajánljuk, hogy a lehető leghamarabb öblítse le édes vízzel (a csapból).

 Ne mossa. A terméket át lehet törölni enyhé tisztítószeres vízzel finoman megnedvesített törölrönggyel	 Kéznel, mossa
 Mosni max. 30 °C-on kell, finom mosóprogramban	 Ne szárítsa dobszáritóban
 Tilos fehéríteni	 Ne tisztítsa vegyileg
 Ne vasalja	

Ne hajtsa össze, és ne tegye el tárolni a terméket, ha nedves, és soha ne tárolja nedves körülmények között, mivel megpenészedhet.

Lábtakáró, Szúnyogháló, Mózeskosár béles, Mózeskosár lábtakáró: max. 30°C-on mossa, ne fehérítse, ne szárítsa szárítógépben, ne vasalja, ne tisztítsa vegyileg.

Ülőrész tető, Kosár, Mózeskosár tető, Esővédő fólia, Táská: ne mossa. A termék nedves törölkendővel és enyhé tisztítószerezrel óvatosan mosható, ne fehérítse, ne szárítsa szárítógépben, ne vasalja, ne tisztítsa vegyileg.

Üléshezúzat, A mózeskosár matracának huzata - kézzel mossa, ne fehérítse, ne szárítsa szárítógépben, ne vasalja és na tisztítsa vegyileg.

XV Garancia

A részletes Garanciális Feltételek weboldalunkon olvashatók: WWW.KINDERKRAFT.COM

IT

Genitili Clienti,

Grazie per aver acquistato il prodotto del marchio Kinderkraft. I nostri prodotti sono stati progettati pensando alla sicurezza e al comfort del bambino. La carrozzina è una soluzione ideale per chi apprezza la qualità, modernità e funzionalità. Si prega di leggere il contenuto del presente manuale e seguire le sue istruzioni.

IMPORTANTE – LEGGERE ATTENTAMENTE E CONSERVARE PER FUTURO RIFERIMENTO.

ATTENZIONE!

- **Non lasciare mai il bambino incustodito.**
- **Prima dell' uso assicurarsi che tutti i meccanismi di bloccaggio siano correttamente agganciati.**
- **Per evitare lesioni o ferimenti assicurarsi che il bambino sia a debita distanza durante le operazioni di apertura e chiusura del prodotto.**
- **Non lasciare che il bambino giochi con questo prodotto.**
- **Prima dell' uso controllare che i meccanismi di aggancio della seduta, della navicella o del seggiolino auto siano correttamente agganciati.**

• **Questo prodotto non è adatto per correre o pattinare.**

- Il prodotto è destinato a bambini di età/peso: da 0 mesi a 22 kg oppure a 4 anni, a seconda di quale condizione si verifichi per prima.
 - Il prodotto è destinato al trasporto di un solo bambino contemporaneamente.
 - Il carico massimo del cestello portaoggetti è di 5 kg.
 - Qualsiasi carico aggiuntivo, appeso sul maniglione del passeggino e/o dietro lo schienale e/o sui lati, ne compromette la stabilità.
 - Il peso massimo della borsa appesa sulla maniglia regolabile è 2 kg.
 - Carico massimo del supporto di tazza: 0,5 kg.
 - Massimo carico della tasca porta oggetti 0,25 kg.
 - Salendo sul marciapiede o un gradino, sollevare la sospensione anteriore.
 - Al momento della sistemazione e la rimozione del bambino dalla carrozzina, i freni devono essere bloccati .
 - Utilizzare solo le parti e gli accessori che vengono forniti o raccomandati dal costruttore. Non utilizzare altre parti o accessori.
 - Non posizionare il prodotto vicino al libero fuoco o altre fonti di calore.
 - Non usare con una piattaforma aggiuntiva.
- **Per la navicella:**

- **Il presente prodotto, in forma di passeggino con una navicella, è stato progettato per i bambini che non sono in grado di sedersi senza aiuto, rotolare o gattonare. Il peso massimo del bambino - fino a 9 kg.**

ATTENZIONE!

- **Utilizzare soltanto su una superficie stabile, orizzontale, piana e asciutta.**
- **Non lasciare che altri bambini giochino senza sorveglianza vicino alla sacca porta bambini.**
- **Non utilizzare se una qualsiasi parte è rotta, strappata o mancante.**
- **Non usare mai la sacca porta bambini su un supporto.**

- Controlla regolarmente i manubri e il fondo se non vi siano segni di danneggiamento e usura.
- Prima di posizionare o prendere il bambino, assicurarsi che il manico sia posto nella posizione corretta. Posizione di utilizzo - posizione della maniglia ad angolo retto di 90 gradi rispetto alla parte superiore della navicella.
- La testa del bambino nella navicella non deve mai trovarsi al di sotto del resto del corpo.
- Prestare attenzione al rischio di urtare il bambino, ad esempio quando si mette a terra o si passa attraverso le porte.
- Non aggiungere un altro materasso al materasso fornito o raccomandato dal produttore.
- Non lasciare nella culla oggetti che possano rappresentare un pericolo di soffocamento, ad esempio giocattoli non rigidi, cuscini, ecc.
- Non collocare la culla vicino a un altro prodotto che potrebbe rappresentare un pericolo di strangolamento, ad esempio corde, corde di tende, ecc.
- Il surriscaldamento può mettere in pericolo la vita del bambino! Tenere conto della temperatura ambiente e dell'abbigliamento del bambino e assicurarsi che non abbia troppo freddo o troppo caldo.
- Si raccomanda di chiedere consiglio a un medico per un sonno sicuro.

Per il passeggino:

ATTENZIONE!

- **Utilizzare sempre il sistema di ritenuta.**

- Il prodotto è destinato a bambini di età/peso: da 0 mesi a 22 kg oppure a 4 anni, a seconda di quale condizione si verifichi per prima.
- Per i neonati si raccomanda di utilizzare la posizione maggiormente reclinata.

Per il seggiolino auto:

Il passeggino Kinderkraft NEA 2 può essere offerto insieme al seggiolino auto compatibile. Se il seggiolino auto viene utilizzato in combinazione con il passeggino, esso non sostituisce né culla né lettino. Se il vostro bambino ha bisogno di dormire dovrebbe essere trasferito nella navicella, culla o lettino. Usare esclusivamente le parti e gli accessori forniti o raccomandati dal costruttore.

I ELEMENTI DEL PASSEGGINO

- | | |
|--|---|
| 1. Telaio con cestello (2) | 3. Asse posteriore |
| 4. Navicella | 5. Materasso per la navicella |
| 6. Coprigambe | 7. Seduta con tettuccio (8) e con sistema delle cinture (9) |
| 10. Pannello aggiuntivo del tettuccio per la navicella | 11. Pannello aggiuntivo del tettuccio per il passeggino |
| 12. Maniglione | 13. Ruota posteriore x2 |
| 14. Ruota anteriore x2 | 15. Coprigambe per il passeggino |
| 16. Mantello parapigioggia | 17. Zanzariera |
| | 19. Adattatori |
| 18. Portabicchiere | 20. Borsa & Materassino fasciatoio (21.) |

II APERTURA DEL TELAIO DEL PASSEGGINO

Posizionare il telaio (1) con cestello (2) sulla superficie piatta assicurandosi che il manico sia rivolto in su. Per sbloccare, premi il pulsante di bloccaggio posto sul telaio (Fig.A.I) e tira su, allo stesso tempo, entrambe le leve (Fig.A.II). Alza il manico e apri il telaio fino a sentire un caratteristico clic che indica l'venuto bloccaggio (Fig. B). Posiziona l'asse posteriore sul telaio del passeggino fino a sentire un caratteristico clic (Fig.C).

III MONTAGGIO/SMONTAGGIO DELLE RUOTE

Inserisci le ruote anteriori (14) nei fori presenti sul fronte del telaio fino a sentire un caratteristico clic che indica l'venuto bloccaggio (Fig.D.I). Per smontare le ruote, premi il pulsante di rilascio delle ruote anteriori (Fig. D.II). Il passeggino è munito di un sistema di ruote piroettanti con l'opzione di blocco di marcia in avanti. Per sbloccare, è necessario muovere il bloccaggio nella direzione su/giù (Fig. D.III). Inserisci le ruote posteriori (13) nei fori presenti nell'asse posteriore del telaio fino all'venuto bloccaggio. Assicurati che le superfici piate dell'asse e del foro siano state regolate in maniera corretta (Fig.E.IV). Per smontare la ruota posteriore, premi il pulsante di rilascio e tira (Fig.E.V).

ATTENZIONE! Prima di usare il passeggino, assicurarsi che tutte le ruote siano installate correttamente.

IV USO DEL FRENO

Il passeggino è munito di un freno di stazionamento a pedale. Premi il freno con il piede. Quando sentirai lo suono dell'venuto bloccaggio, il freno viene attivato (Fig.F). Lo sblocco avviene sollevando il bloccaggio del freno (Fig.F).

V MONTAGGIO/SMONTAGGIO

V.I NAVICELLA

Posizionare la navicella (4) sulla superficie piatta. Per aprire la navicella, è necessario rimuovere il coprigambe, tirare fuori il materasso posto all'interno, e quindi montare la barra anteriore, tirando il nastro, fino al momento dell'venuto bloccaggio. Ripetere la stessa operazione per montare la barra posteriore (Fig. G). Monta il pannello aggiuntivo del tettuccio (10), attaccandolo al tettuccio della navicella tramite la cerniera (Fig.H). Metti il materasso (5) dentro la navicella.

Quindi posiziona la navicella sul telaio del passeggino (Fig.I). Assicurati che gli incastri siano inseriti nei posti giusti su entrambi i lati. Per smontare la navicella, è necessario premere, allo stesso tempo, i tasti di rilascio presenti su entrambi i lati (Fig.J).

Per chiudere la navicella, ripetere la stessa operazione in ordine inverso. Posizione del manico durante il trasporto o il sollevamento (Fig. OO).

ATTENZIONE! LA NAVICELLA PUÒ ESSERE MONTATA SOLTANTO IN POSIZIONE OPPOSTA ALLA DIREZIONE DI MARCIA (il bambino è rivolto verso il genitore che spinge la carrozzina).

ATTENZIONE! Non chiudere il telaio del passeggino quando è montata la navicella.

La posizione del tettuccio (Fig.K) può essere regolata, usando i tasti di chiusura e apertura del tettuccio della navicella presenti su entrambi i lati. È possibile allungare il tettuccio tramite le cerniere poste sul tettuccio. Inoltre la navicella è munita di un pannello di ventilazione aggiuntivo posto nella parte anteriore della navicella. Per aprire il pannello, è necessario aprire la cerniera e sfilare il tessuto (Fig.L). Il secondo pannello di ventilazione si trova sul tettuccio della navicella. Per aprirlo, è necessario aprire la cerniera e sollevare il tessuto (Fig.M). Posiziona il coprigambe, attaccandolo tramite le cerniere. Entrambi i tirretti devono trovarsi sul lato destro. Per chiudere il coprigambe, è necessario muovere il tirretto inferiore lungo la navicella (Fig.N). Il coprigambe è munito di un pannello di protezione aggiuntivo che viene montato tramite le nappes poste all'interno della navicella. Il mantello parapigioggia deve essere posizionato sulla navicella e fissato su entrambi i lati tramite il bottone e il nodo (sotto il telaio del passeggino) (Fig. O), la zanzariera deve essere posizionata sopra la navicella (Fig.P).

V.II SEDUTA

Per montare la seduta (7) sul telaio del passeggino, è necessario posizionarla sul telaio fino a sentire un caratteristico clic (Fig. Q). La seduta può essere montata in posizione fronte o retro strada (Fig.R). Per smontare la seduta, è necessario premere i tasti su entrambi i lati e sollevarla (Fig. S).

Per montare il copriseduta, è necessario rimuovere il maniglione (12) secondo le indicazioni riportate nel punto V.IV, e successivamente farla passare attraverso i fori presenti nella copriseduta (Fig. T). Il prossimo passo è posizionare il copriseduta negli appositi posti del telaio della seduta (Fig.U). Usando il bottone, attaccare il copriseduta su entrambi i lati del telaio tramite il nodo.

V.III TETTUCCIO

ATTENZIONE! Montare il tettuccio prima di utilizzare il passeggino.

Il tettuccio (8) viene montato sul telaio della seduta. È possibile aggiungere al tettuccio il pannello del tettuccio aggiuntivo (11), fissandolo tramite la cerniera. Per smontare il tettuccio, è necessario sganciare la cerniera (Fig.V) e le nappes sui lati della seduta. Quindi rimuovere il tettuccio su entrambi i lati secondo il disegno (Fig.W). Per montare il tettuccio, effettuare le operazioni in ordine inverso. Il tettuccio può essere regolato in più posizioni (Fig. X).

V.IV MANIGLIONE DI SICUREZZA

Per montare il maniglione di sicurezza, è necessario inserirlo su entrambi i lati del telaio fino all'venuto aggancio (Fig. Y). Per smontare l'elemento, è necessario premere i tasti posti su entrambi i lati della guida e rimuovere il maniglione di sicurezza.

V.V CINTURE DI SICUREZZA

Ogni volta è necessario regolare le cinture di sicurezza (9) per assicurare un'adeguata protezione al bambino.

Per allacciare il bambino inserire le cinture inguinali negli spallacci (Fig.Z.I), unirle creando una fibbia centrale (Fig.Z.II) e fissare con la fibbia magnetica finché non scatti (Fig.Z.III). Per slacciare le cinture premere i pulsanti sulla fibbia centrale (Fig.AA).

È possibile montare/smontare le cinture di sicurezza. Per effettuare le operazioni di smontaggio delle cinture, è necessario passare le cinture per le spalle, le cinture inguinali attraverso i fori presenti nello schienale e tirare verso l'alto la cintura inguinale. Successivamente è necessario sganciare la cerniera dal dietro della seduta, passare le cinture per le spalle e le cinture inguinali (Fig.BB) attraverso i fori. Prima di passare la cintura inguinale attraverso il foro, sganciare il tessuto della seduta come è stato mostrato nella (Fig. CC). Per smontare le cinture, occorre effettuare le operazioni in ordine inverso. Le cinture

per le spalle possono essere montate su tre livelli di altezza, mentre la cintura inguinale può essere montata su due livelli di altezza. Bisogna assicurarsi che le fibbie che sorreggono le cinture siano state fissate in modo corretto.

VI POSIZIONI DELLA SEDUTA

La seduta ha 4 posizioni: sdraiata, due posizioni semi sdraiate e una posizione seduta. Tutte le posizioni vengono regolate attraverso la leva di regolazione dello schienale (Fig.DD).

VII REGOLAZIONE DEL POGGIAPIEDI

È possibile regolare il poggiatesta in 3 posizioni. A tal fine occorre premere i tasti posti su entrambi i lati del poggiatesta e allo stesso tempo regolare nella posizione desiderata (Fig.EE). Inoltre è possibile premere il tessuto del poggiatesta verso l'alto al fine di alzare la posizione delle gambe (Fig. FF).

VIII REGOLAZIONE DEL MANICO DEL GENITORE

Il manico del genitore può essere regolato premendo il tasto posto sulla parte centrale del manico e regolando il manico nella posizione desiderata. È possibile adattare l'altezza del manico ad uno di 4 livelli di altezza (Fig.GG).

IX MONTAGGIO DEL PORTABICCHIERE, DELLA ZANZARIERA E DEL MANTELLO PARAPIOGGIA, DELLA BORSA

Fissa il portabicchiere sul perno presente sul lato destro del passeggino.

Posiziona la zanzariera sulla seduta (Fig.HH). L'elastico nella bordatura della zanzariera la terrà fissata al passeggino.

Posiziona il mantello parapoggiatesta sul passeggino e fissalo sotto il telaio del passeggino tramite il bottone e il nodo su entrambi i lati del telaio (Fig.II).

Trasportare la borsa (20) sulla maniglia del genitore nell'area designata (Fig. PP). La borsa contiene un fasciatoio (21).

X PIEGARE IL PASSEGGINO

Nel caso in cui il passeggino da piegare ha il seggiolino o la navicella montati, prima è necessario staccare questi elementi dal telaio del passeggino.

Stacca il tettuccio aggiuntivo del passeggino (11) tramite la cerniera (come è stato descritto nel punto V.III). Piega il tettuccio. Piega lo schienale fino a raggiungere la posizione piatta nella direzione della seduta tramite la leva di regolazione dello schienale. Ora occorre premere il tasto e sollevare le due leve sul telaio (Fig.IJ), mentre il manico del genitore deve essere tirato verso il basso. Allo stesso tempo tirare le ruote anteriori verso le ruote posteriori fino a sentire un caratteristico clic. Una volta piegato il passeggino, il meccanismo di bloccaggio si chiuderà da solo. Per ridurre al minimo le dimensioni del passeggino, dopo averlo piegato, è possibile sganciare le ruote. È possibile piegare il passeggino con la seduta montata in posizione fronte o retro strada. Una volta piegato, il passeggino è in posizione eretta. A tal fine è necessario bloccare le ruote anteriori della marcia in avanti e regolare il manico del genitore nella posizione più bassa.

XI SMONTAGGIO DEL COPRISIEDUTA

È possibile rimuovere il copriseduta per effettuare la sua pulizia. Il primo passo è staccare il tettuccio in conformità con il punto V.III. Occorre rimuovere il maniglione, staccare i velcri sotto la seduta e sganciare la cerniera dal retro dello schienale. Il passo successivo è smontare le cinture di sicurezza (in conformità con la descrizione riportata nel punto V.V), rimuovere il copriseduta dal telaio e rimuovere l'insero posto all'interno.

XII MONTAGGIO DEL SEGGIOLINO SUL TELAIO DEL PASSEGGINO

Posiziona gli adattatori contrassegnati da R-adattatore destro, L'adattatore sinistro (19) su entrambi i lati del telaio fino a sentire uno suono del bloccaggio (Fig. LL). Per montare il seggiolino sugli adattatori, è necessario agganciarlo negli appositi sistemi di aggancio, uno su ogni lato del passeggino fino a sentire un caratteristico clic (Fig.MM). Per smontare gli adattatori, è necessario premere i tasti su entrambi i lati e tirarli su (Fig.NN).

ATTENZIONE! Il seggiolino auto deve sempre essere installato in modo tale che il bambino sia rivolto verso il genitore.

XIII CURA E MANUTENZIONE È a cura dell'acquirente assicurare il corretto montaggio di tutti gli elementi funzionali, oltre ai lavori specifici di manutenzione e regolazione al fine di mantenere la carrozzina in buone condizioni tecniche.

La carrozzina deve essere periodicamente controllata per rilevare eventuali problemi. Di seguito si presentano i passi importanti da eseguire per garantire la sicurezza al bambino e per evitare l'accorciamento della vita del prodotto:

- Controllare la forza e la sicurezza di tutti i rivetti e le giunture.
- Controllare tutti i dispositivi di bloccaggio, le ruote ed le gomme e, se necessario, effettuare la loro sostituzione o riparazione.
- Verificare che tutti i dispositivi di sicurezza funzionino correttamente, con particolare attenzione agli attacchi principali e secondari che dovrebbe muoversi liberamente in qualsiasi momento.

In caso di dubbio circa l'uso corretto o sospetto di pericolo, si chiede di smettere di usare la carrozzina.

Se le ruote cigolano, lubrificare gli assi con un sottile strato di silicone. Non utilizzare prodotti a base di olio o grasso perché attirano lo sporco che rende difficile il movimento.

XIV PULIZIA Se i componenti del telaio del passeggino sono stati esposti ad acqua salata, si raccomanda di risciacquarli al più presto con acqua dolce (acqua del rubinetto).

	Non lavare. Il prodotto può essere lavato delicatamente con un panno umido e un detergente delicato		Lavare a mano.
	Lavare a temperatura max 30°C, programma delicato		Non asciugare in asciugatrice
	Non candeggiare		Non lavare a secco
	Non stirare		

Non piegare o conservare il prodotto quando è bagnato e non conservarlo in condizioni di umidità, perché potrebbe provocare la formazione di muffa. **coprigambe, zanzariera, rivestimento della navicella, coprigambe per la navicella:** lavare a una temperatura massima 30°C, non usare la candeggiina, non asciugare in asciugatrice, non stirare, non lavare a secco.

Tettuccio della seduta, Cestello, Tettuccio della navicella, Mantello parapoggiatesta, Borsa: non lavare. Il prodotto può essere lavato delicatamente con un panno umido e con un detergente delicato, non usare la candeggiina, non asciugare in asciugatrice, non stirare, non lavare a secco.

Copriseduta, Coprimaterasso per la navicella: lavare a mano, non usare la candeggiina, non asciugare in asciugatrice, non stirare, non lavare a secco.

XV Garanzia

Il regolamento completo dei termini e delle condizioni della garanzia è disponibile sul sito WWW.KINDERKRAFT.COM

Beste Klanten,

Wij danken u voor de keuze van een Kinderkraft product. Onze producten zijn ontworpen voor de veiligheid en het comfort van uw kind. De door ons aangeboden kinderwagen is een ideale oplossing voor personen die de kwaliteit, moderniteit en functionaliteit waarderen. Lees deze instructies aandachtig en volg alle aanbevelingen op.

BELANGRIJK - LEES ZORGVULDIG EN BEWAR VOOR LATERE RAADPLEGING. WAARSCHUWING!

- **Nooit het kind zonder toezicht laten.**
- **Zorg ervoor dat alle vergrendelingsmechanismes vast zitten voor dat je het product gebruikt.**
- **Zorg ervoor dat het kind uit de buurt is tijdens het in- en uitklappen van het product om letsel te voorkomen.**
- **Laat het kind niet met dit product spelen.**
- **Controleer voor gebruik of het wiegje, het kinderwagenzitje, of het autostoeltje goed vast zit op het kinderwagenchassis.**
- **Dit product is niet geschikt om mee hard te lopen of te skeeleren.**
 - Het product is bedoeld voor kinderen van leeftijd / gewicht: vanaf 0 maanden tot 22 kg of tot 4 jaar, afhankelijk van wat zich het eerst voordoet.
 - Het product is ontworpen om één kind tegelijkertijd te vervoeren.
 - De maximale belasting op de mand is 5 kg.
 - Iedere aanvullende belasting, hangend aan de duwbeugel van de wagen en/of de rugsteun en/of de zijkanten, tast de stabiliteit aan.
 - Het maximale gewicht van de tas die aan een verstelbare handgreep hangt is 2 kg.
 - De maximale belasting van de drankhouder is 0,5 kg.
 - Maximaal draagvermogen van de zakje voor kleine voorwerpen 0,25 kg
 - Til de voorvering op wanneer u een trottoirband of andere trede betreedt.
 - De remmen moeten worden geblokkeerd bij het plaatsen en verwijderen van het kind.
 - Gebruik alleen onderdelen en accessoires die door de fabrikant zijn geleverd of aanbevolen. Gebruik geen andere onderdelen of accessoires.
 - Plaats het product niet in de buurt van open vuur of andere warmtebronnen.
 - Niet gebruiken met een extra platform.

Geldt voor de gondel:

- **Dit product, in de vorm van een gondelwagen, is ontworpen voor kinderen die niet kunnen zitten, op hun knieën en handen rollen of kruipen. Het maximale gewicht van een kind - tot 9 kg.**

WAARSCHUWING!

- **Alleen gebruiken op een stevig, stabiel, horizontaal, vlakke en droog oppervlak.**
- **Laat geen andere kinderen zonder toezicht in de buurt van de reiswieg spelen.**
- **Niet gebruiken als onderdelen kapot of gescheurd zijn of ontbreken.**
- **Gebruik deze reiswieg nooit op een onderstel.**
 - De handvatten en de bodem van de gondel dienen regelmatig te worden gecontroleerd op tekenen van beschadiging en slijtage.
 - Zorg ervoor dat de handgreep in de juiste gebruiksstand staat voordat je hem draagt of optilt. Bruikbare positie - positie van de handgreep in een rechte hoek van 90 graden ten opzichte van de bovenkant van de reiswieg
 - Het hoofdje van de baby in de gondel mag nooit lager zijn dan de rest van het lichaam.
 - Wees u bewust van het risico dat u de baby stoot, bijvoorbeeld wanneer u de matras op de grond legt of door deuren gaat.
 - Leg geen andere matras bovenop de meegeleverde of door de fabrikant aanbevolen matras.
 - Laat niets achter in de reiswieg dat verstikkingsgevaar kan opleveren, bijv. niet-buigzaam speelgoed, kussens, enz.
 - Plaats de reiswieg niet in de buurt van een ander product dat gevaar voor wurging kan opleveren, bijv. koorden, blinden/gordijnkoorden, enz.
 - Oververhitting kan het leven van je kind in gevaar brengen! Houd rekening met de omgevingstemperatuur en de kleding van het kind en zorg ervoor dat het kind het niet te koud of te warm heeft.
 - Het is aan te raden advies te vragen aan een gezondheidsdeskundige over veilig slapen.

Geldt voor een wandelwagen:

WAARSCHUWING!

• Altijd het veiligheidstuigje gebruiken.

- Het product is bedoeld voor kinderen van leeftijd / gewicht: vanaf 0 maanden tot 22 kg of tot 4 jaar, afhankelijk van wat zich het eerst voordoet.
- Bij gebruik vanaf geboorte, adviseren wij de meest vlakke positie van de rugleuning van het zitje te gebruiken.

Betreft het autostoeltje:

De kinderwagen Kinderkraft NEA 2 kan worden aangeboden in een set met een compatibel autostoeltje. Als het een autostoeltje wordt gebruikt in combinatie met een kinderwagen, vervangt deze de wieg of een bedje niet. Als uw kind slaap nodig heeft, moet het worden verplaatst naar een gondel, wieg of een bedje. Gebruik alleen onderdelen en accessoires die door de fabrikant zijn geleverd of aanbevolen

I ONDERDELEN VAN DE KINDERWAGEN

- | | |
|---|--|
| 1. Raamwerk met mand (2) | 3. Achteras |
| 4. Gondel | 5. Matras voor de gondel |
| 6. Voetovertrek | 7. Zitting met overkapping (8) en gordelsysteem(9) |
| 10. Extra overkapping-paneel voor de gondel | 11. Extra overkapping-paneel voor de wandelwagen |
| 12. Beugel | 13. Achterwiel x2 |
| 14. Voorwiel x2 | 15. Voetenovertrek voor de wandelwagen |
| 16. Regenhoes | 17. Muskietennet |
| 18. Bekerhouder | 19. Adapters |
| | 20. Tas & Oprolmat (21.) |

II UITKLAPPEN VAN HET RAAMWERK VAN DE KINDERWAGEN

Plaats het raamwerk (1) met de mand (2) op een vlakke ondergrond met het handvat naar boven. Om te ontgrendelen drukt u op de vergrendelknop op het raamwerk (Afb.A.I) en trekt u beide hendels tegelijk omhoog (AFB.A.II). Til het handvat op en klap de raamwerk uit totdat u het kenmerkende vergrendelgeluid hoort (Afb. B). Schuif de achteras op het raamwerk totdat u een karakteristiek klinkgeluid hoort (Afb. C).

III MONTAGE/DEMONTAGE VAN DE WIELEN

Steek de voorwielen (14) in de gaten aan de voorzijde van het raamwerk totdat u het vergrendelgeluid hoort (Afb.D.I). Om de wielen te demonteren, drukt u op de ontgrendelingsknop van de voorwielen (Afb. D.II). De wagen heeft een systeem van draaibare voorwielen met de mogelijkheid tot vergrendeling voor rechtdoor rijden. Om te ontgrendelen schuif de vergrendeling naar boven/onder (Afb. D.III). Steek de achterwielen (13) in de gaten aan de achterzijde van het raamwerk tot deze vergrendelt en zorg ervoor dat de vlakke vlakken van de as en het gat op de juiste wijze zijn uitlijnd (Afb.E.IV). Om een achterwiel te verwijderen, drukt u op de ontgrendelingsknop en trekt u eraan (Afb.E.V).

LET OP! Controleer voordat u de kinderwagen gebruikt of alle wielen juist zijn gemonteerd.

IV GEBRUIK VAN DE REM

De wagen is uitgerust met een voetrem. Druk op de rem met uw voet. Wanneer u het vergrendelgeluid hoort, wordt de rem geactiveerd. Het ontgrendelen gebeurt als de remvergrendeling omhooggaat (Afb.F).

V MONTAGE/DEMONTAGE

V.I GONDEL VAN DE KINDERWAGEN

Plaats de gondel (4) op een vlakke ondergrond. Om de gondel uit te klappen, verwijdert u de voetovertrek, trekt u de matras die daarbinnen is eruit en plaatst u, door aan de riem te trekken, de voorste stang tot deze vastklikt. Herhaal deze stap om de achterste stang te monteren (Afb. G). Monteer het extra overkapping-paneel (10) door het met de ritssluiting (Afb. H) aan de overkapping van de gondel te bevestigen. Plaats de matras (5) in de gondel. Plaats de voorbereide gondel op het raamwerk van de kinderwagen (Afb.I). Zorg ervoor dat aan beide zijden de grendels op de juiste plaats zitten. Om de gondel te verwijderen, drukt u tegelijkertijd op de ontgrendelingsknoppen aan beide zijden (Afb.J).

Om de gondel in te klappen, herhaalt u de handeling in omgekeerde volgorde. Gebruiksstand van de handgreep bij het dragen of optillen (FIG.OO).

LET OP! DE GONDELWAGEN KAN ALLEEN ACHTERWAARTS TOT RIJRICHTING WORDEN GEMONTEERD (het kind voorwaarts tot de persoon die de kinderwagen bestuurt).

LET OP! Vouw het trolleyframe niet op wanneer u het monteert daarin een gondel.

Met behulp van de uit- en inklapknoppen van de overkapping aan beide zijden van de gondel kunt u de stand van de overkapping aanpassen (Afb.K). Het is mogelijk de overkapping uit te schuiven met behulp van de vergrendeling op de overkapping. De gondel heeft ook een extra ventilatiepaneel aan de voorkant van de gondel. Om het paneel te openen, maakt u de ritssluiting los en schuift u de bekleding eraf (Afb.L). Het twee de ventilatiepaneel bevindt zich op de overkapping van de gondel. Om het te openen, maakt u de ritssluiting los en trekt u de bekleding naar boven (Afb.M). Plaats de voetenovertrek door het met de ritzen vast te maken. Beide ritzen moeten aan de rechterkant zitten. Om de overtrek vast te maken, schuift u de onderste ritssluiting over de lengte van de gondel (Afb.N). De voetenovertrek is uitgerust met een extra windbeschermingspaneel, dat met drukknoop aan de binnenkant van de gondel wordt bevestigd. De regenhoes wordt op de gondel gelegd en aan beide zijden vastgezet met een knoop en een lus (onder het raamwerk van de kinderwagen) (Afb.O), het muskietennet wordt over de gondel getrokken (Afb. P).

V.II ZITTING

Bij de montage van de zitting (7) op het onderstel van de wagen schuift u deze op het raamwerk, totdat u een karakteristiek klinkgeluid hoort (Afb.Q). De zitting kan voorwaarts of achterwaarts worden gemonteerd (Afb. R). Druk bij het demonteren van de zitting de knoppen aan beide zijden van de zitting in en til het op (Afb. S). Om de hoes te bevestigen, verwijdert u de beugel (12) zoals beschreven in punt V.IV en steekt u het door de openingen in de hoes (Afb. T), in de volgende stap plaatst u de beugel in de overeenkomstige posities in het raamwerk van de zitting (Afb.U). Haak de hoes aan beide zijden van het raamwerk vast met behulp van de lus.

V.III OVERKAPPING

LET OP! Installeer het dakje voordat u de kinderwagen gebruikt.

De overkapping (8) is op het raamwerk van de zitting gemonteerd. Een extra overkapping-paneel (11) kan aan de overkapping worden toegevoegd door het met een rit vast te maken. Maak bij het verwijderen van de overkapping de ritssluiting (Afb.V) en de drukknoop aan de zijkanten van de zitting los. Trek vervolgens de overkapping aan beide zijden van het raamwerk uit zoals aangegeven in de afbeelding (Afb.W). Volg bij het monteren van de overkapping de stappen in omgekeerde volgorde. De kap kan in verschillende posities worden versteld (Afb. X).

V.IV VEILIGHEIDSBEGEEL

I Wanneer u de veiligheidsbeugel installeert, drukt u hem aan beide zijden van het raamwerk in tot hij vastklikt (Afb. Y). Om het element te demonteren, drukt u op de knoppen aan beide zijden van de geleider en trekt u de veiligheidsbeugel eruit

V.V VEILIGHEIDSGORDELS

De veiligheids gordels (9) moeten telkens opnieuw worden aangepast om ervoor te zorgen dat het kind goed beveiligd is.

Gebruik altijd het bevestigingssysteem. Schuif, om het kind vast te maken, de heupgordels in de schoudergordels (FIG.Z.I), voeg ze samen om een centrale gesp te creëren (FIG.Z.II) en zet ze vast met de magnetische gesp totdat deze vastklikt (FIG.Z.III). Druk, om de gordel los te maken, op de knoppen op de centrale gesp (FIG.AA).

De veiligheids gordels kunnen worden gemonteerd/gedemonteerd. Om de veiligheids gordels te demonteren, steekt u de schoudergordels en de heupgordels door de gaten in de rugleuning en trekt u de kruisgordel naar boven. Maak vervolgens de ritzen aan de achterkant van de zitting los en trek de

heup- en schoudergordels door de openingen (Afb.BB). Trek de kruisgordel door de opening door eerst de bekleding van de zitting los te haken, zoals afgebeeld in (Afb.CC). De schoudergordels kunnen in één van de drie hoogten worden bevestigd en de kruisgordel in één van de twee hoogten. Monteer de gordels in omgekeerde volgorde. Het is belangrijk dat de gespen die de gordels op hun plaats houden, naar behoren zijn vergrendeld.

VI ZITPOSITIES

De zitting heeft 4 posities: liggend, twee half liggende en zittend, verstelbaar met de hendel voor het verstellen van de rugleuning (Afb.DD).

VII VERSTELLING VAN DE VOETSTEUN

De voetsteun kan in 3 standen worden gezet. Druk tegelijkertijd op de knoppen aan beide zijden van de voetsteun en zet hem in de gekozen stand (Afb.HH). Bovendien kan de bekleding van de voetsteun worden opgeschoven om de beenpositie naar een hogere stand te brengen (Afb. II).

VIII VERSTELLING VAN HET OUDERHANDVAT

Het ouderhandvat kan worden versteld door op de knop in het midden van het handvat te drukken en het handvat in de gewenste stand te zetten. De hoogte van de handgreep kan worden ingesteld op een van de 4 niveaus (Afb.GG).

IX MONTAGE/DEMONTAGE VAN DE BEKERHOUDER, MUSKIETENNET, REGENHOES , VAN DE ZAK

Bevestig de bekerhouder op de pin aan de rechterzijde van de kinderwagen.

Trek het muskietennet over de zitting (Afb.HH). Het elastiek in de onderzijde van het muskietennet zorgt ervoor dat het op de kinderwagen blijft zitten.

Plaats de regenhoes op de kinderwagen en zet deze vast onder het raamwerk met de knoop en de lus aan beide zijden van het raamwerk (Afb.II).

Hang de tas (20) op de daarvoor bestemde plaats aan het handvat van de ouder (afb. PP). Een aankleedkussen (21) is inbegrepen in de tas.

X INKLAPPEN VAN DE KINDERWAGEN

Wanneer u de kinderwagen met een autostoeltje of de gondel inklapt, moet u deze elementen eerst van het raamwerk van de kinderwagen losmaken.

Maak de extra overkapping van de wandelwagen (11) los met de ritsluiting (zoals beschreven in punt V.III). Vouw de overkapping in. Klap de rugleuning plat naar de zitting toe met de hendel voor het verstellen van de rugleuning. Druk nu op de knop en trek beide hendels op het raamwerk naar boven (Afb.IJ), terwijl u het ouderhandvat naar beneden brengt, tegelijkertijd de voorwielen naar de achterwielen trekkend tot u de karakteristieke klik hoort.

Wanneer de kinderwagen volledig is ingeklapt, klikt het vergrendelingsmechanisme vanzelf vast (Afb.KK). Om de afmetingen van de kinderwagen na het inklappen zo klein mogelijk te houden, kunnen de wielen worden verwijderd. De kinderwagen kan worden ingeklapt met de zitting naar voren of naar achteren gericht. De kinderwagen heeft een staande positie wanneer deze is ingeklapt, hiervoor moeten de voorwielen worden geblokkeerd voor rechtuit rijden en het ouderhandvat moet in de laagste stand worden gezet.

XI DEMONTAGE VAN DE ZETELBEKLEDING

De zetelbekleding kan worden verwijderd om te worden gewassen. Haal eerst de overkapping weg overeenkomstig punt V.III. Verwijder de beugel, maak de klittenbanden onder de zitting en vervolgens de ritsluiting aan de achterkant van de rugleuning los. Verwijder vervolgens de veiligheidsgordels (zoals beschreven in punt V.V), trek de zetelbekleding van het raamwerk en vervolgens het inzetstuk eruit.

XII MONTAGE VAN EEN AUTOSTOELTJE OP HET RAAMWERK VAN DE KINDERWAGEN

Plaats de adapters, die aangeduid zijn met R- rechter adapter, L-linker adapter (19) aan beide zijden van het raamwerk totdat u een vergrendelgeluid hoort (Afb. LL). Wanneer u een stoeltje op de adapters monteert, plaatst u deze in de daarvoor bestemde uitsparingen, één aan elke kant van de kinderwagen, totdat u een karakteristiek klinkgeluid hoort (Afb. MM). Om de adapters te demonteren, drukt u op de knoppen aan beide zijden en trekt u ze naar boven (Afb.NN).

LET OP! Autostoeltjes voor de allerkleinsten moeten altijd tegen de rijrichting in geplaatst worden.

XIII ONDERHOUD

De verplichting van de koper is om te zorgen voor een correcte installatie van alle functionele elementen, evenals goed onderhoud en aanpassingen om de kinderwagen in goede technische staat te houden.







De kinderwagen moet regelmatig worden gecontroleerd op mogelijke problemen. Hieronder volgen belangrijke stappen die moeten worden genomen om de veiligheid van het kind te waarborgen en om de levensduur van het product te verlengen:

- Controleer de sterkte en veiligheid van alle klinknagels en verbindingen.
- Controleer alle bevestigingsmiddelen en wielen en hun banden en vervang of repareer ze indien nodig.
- Controleer of alle veiligheidsvoorzieningen goed werken, met speciale aandacht voor de hoofd- en extra bevestigingsmiddelen die altijd vrij moeten kunnen bewegen.

Stop met het gebruik van de kinderwagen als u twijfels hebt over het juiste gebruik of gevaar bij gebruik. Als de wielen piepen, smeert u de assen met een dunne laag siliconen. Gebruik geen producten op olie- of vetbasis omdat deze vuil aantrekken dat beweging belemmert.

XIV REINIGING

Als de onderdelen van het kinderwagenchassis zijn blootgesteld aan zout water, raden we aan om ze zo snel mogelijk af te spoelen met zoet water (leidingwater).

	Niet wassen. Het product kan voorzichtig worden gewassen met een vochtige doek en een mild reinigingsmiddel.		Handwas
	Wassen op een temperatuur van max. 30° C, zacht proces.		Niet drogen in de wasdroger
	Niet bleken		Niet chemisch reinigen
	Niet strijken		

Vouw of bewaar het product niet als het nat is en bewaar het nooit in vochtige ruimte omdat dit kan tot schimmelvorming leiden.

Voetenovertrek, Muskietennet, Voering van de gondel, Voetenovertrek voor de gondel: wassen op max. 30°C, niet bleken, niet in een droogtrommel drogen, niet strijken, niet chemisch reinigen.

Overkapping van de zitting, Mand, Overkapping van de gondel, Regenhoes, Tas: niet wassen. Het product kan voorzichtig worden gewassen met een vochtige doek en een mild afwasmiddel, niet bleken, niet in een droogtrommel drogen, niet strijken, niet chemisch reinigen.

Zetelbekleding, Matraschoes voor de gondel: handmatig wassen, niet bleken, niet in een droogtrommel drogen, niet strijken, niet chemisch reinigen

XV Garantie

De volledige inhoud van de Garantievoorwaarden is te vinden op de website WWW.KINDERKRAFT.COM

Dziękujemy za zakup produktu marki Kinderkraft. Nasze produkty zostały zaprojektowane z myślą o bezpieczeństwie oraz komforcie Twojego dziecka. Wózek jest idealnym rozwiązaniem dla tych, którzy cenią sobie jakość, nowoczesność oraz funkcjonalność. Prosimy o zapoznanie się z treścią instrukcji obsługi oraz o stosowanie się do jej zaleceń.

WAŻNE! PRZECZYTAJ UWAŻNIE I ZACHOWAJ NA PRZYSZŁOŚĆ JAKO ODNIESIENIE OSTRZEŻENIE!

- **Nigdy nie zostawiaj dziecka bez opieki.**
- **Upewnij się przed użyciem, czy wszystkie urządzenia blokujące są włączone.**
- **Aby uniknąć obrażeń, upewnij się, czy dziecko jest odsunięte, kiedy rozkłada się lub składa niniejszy wyrób.**
- **Nie pozwalaj dziecku bawić się tym wyrobem.**
- **Sprawdź, czy urządzenia mocujące gondolę lub siedzisko lub fotelik samochodowy są prawidłowo załączone przed użyciem.**
- **Niniejszy wyrób nie jest odpowiedni do biegania ani jazdy na rolkach.**

- Produkt przeznaczony jest dla dzieci o wieku/wadze: od 0 miesięcy do 22 kg lub do 4 lat, w zależności od tego co nastąpi wcześniej.
- Produkt jest przeznaczony do transportu jednego dziecka w tym samym czasie.
- Maksymalne obciążenie koszyka to 5 kg.
- Każde dodatkowe obciążenie, zawieszane na rączkach wózka i/lub za oparciem i/lub na bokach, powoduje pogorszenie jego stabilności.
- Maksymalna dopuszczalna waga torby rodzicielskiej, zawieszanej na rączce wózka, to 2 kg.
- Maksymalne obciążenie uchwytu na kubek to 0,5 kg.
- Maksymalne obciążenie kieszonek na drobniaki 0,25 kg.
- Wjeżdżając na krawężnik lub inny stopień, należy podnieść przednie zawieszenie.
- Hamulce powinny być zablokowane podczas wkładania i wyjmowania dziecka.
- Należy używać wyłącznie części i akcesoriów, które są dostarczone lub rekomendowane przez producenta. Nie używać innych części ani akcesoriów.
- Nie stawiać produktu w pobliżu otwartego ognia lub innych źródeł gorąca.
- Nie używać z dodatkową platformą.

Dotyczy gondoli:

- **Ten produkt jest przeznaczony dla dzieci, które nie potrafią samodzielnie siadać, obracać się ani podnosić się na kolanach i rękach. Max waga dziecka – do 9 kg.**

OSTRZEŻENIE!

- **Stawiać wyłącznie na stabilnej, poziomej, płaskiej i suchej powierzchni**
- **Nie dopuszczać do zabawy dzieci w pobliżu gondoli bez opieki.**
- **Nie używać gondoli, jeśli jakkolwiek jej część jest uszkodzona, zużyta lub zaginęła.**
- **Nigdy nie używaj tego produktu na stojaku.**

- Rączki i spód gondoli należy regularnie sprawdzać pod kątem oznak uszkodzenia i zużycia.
- Przed przeniesieniem lub podnoszeniem upewnij się, że rączka znajduje się w prawidłowej pozycji użytkowej. Pozycja użytkowa - ustawienie rączki pod kątem prostym 90 stopni względem górnej krawędzi gondoli
- Głowa dziecka w gondoli nigdy nie powinna znajdować się poniżej reszty ciała.
- Nie dodawać innego materaca do materaca dostarczonego lub zalecanego przez producenta.
- Należy pamiętać o ryzyku uderzenia dziecka, np. podczas stawiania na podłodze, podczas przechodzenia przez drzwi.
- Nie zostawiaj w gondoli niczego, co mogłoby stwarzać ryzyko uduszenia, np. niesztynnych zabawek, poduszek itp.
- Nie należy umieszczać nosidła w pobliżu innych produktów, które mogą stwarzać ryzyko uduszenia, np. sznurków, sznurków do rolet/zaston itp.
- Przegrzanie może zagrażać życiu dziecka! Należy wziąć pod uwagę temperaturę otoczenia oraz ubranie dziecka i upewnić się, że dziecku nie jest za zimno ani za ciepło.
- Zaleca się zasięgnięcie porady pracownika służby zdrowia na temat bezpiecznego spania.

Dotyczy spacerówki:

OSTRZEŻENIE!

- **Zawsze używaj systemu zapieć.**

- Zaleca się stosowanie najbardziej płaskiej pozycji oparcia siedziska dla noworodków.
- Produkt przeznaczony jest dla dzieci o wieku/wadze: od 0 miesięcy do 22 kg lub do 4 lat, w zależności od tego co nastąpi wcześniej.

Dotyczy fotelika samochodowego:

Wózek Kinderkraft NEA 2 może być używany w zestawie z kompatybilnym fotelikiem samochodowym. Jeżeli fotelik używany jest w połączeniu z wózkiem to nie zastępuje on kołyski ani łóżeczka. Jeśli Twoje dziecko potrzebuje snu to powinno być przeniesione do gondoli, kołyski lub łóżeczka. Należy używać wyłącznie części i akcesoriów, które są dostarczone lub rekomendowane przez producenta.

I ELEMENTY WÓZKA

- | | | | |
|-----|-----------------------------------|-----|--|
| 1. | Rama z koszykiem (2) | 3. | Tylna oś |
| 4. | Gondola | 5. | Materac do gondoli |
| 6. | Pokrowiec na nożki | 7. | Siedzisko z daszkiem (8) i system pasów bezpieczeństwa (9) |
| 10. | Dodatkowy panel daszka do gondoli | 11. | Dodatkowy panel daszka do spacerówki |
| 12. | Pałąk | 13. | Tylnie koło x2 |
| 14. | Przednie koło x2 | 15. | Pokrowiec na nożki do spacerówki |
| 16. | Folia przeciwdeszczowa | 17. | Moskitiera |
| 18. | Uchwyt na kubek | 19. | Adaptery |
| | | 20. | Torba & przewijak(21.) |

II ROZKŁADANIE RAMY WÓZKA

Ramę(1) z koszykiem (2) należy ustawić na płaskiej powierzchni rączką do góry. W celu odblokowania naciśnij przycisk blokady znajdujący się na ramie (Rys. A.I) i pociągnij oba dźwignie jednocześnie ku górze (RYS.A.II). Podnieś rączkę do góry i rozłóż ramę , aż do usłyszenia charakterystycznego dźwięku blokady (Rys. B). Nasuń tylną oś na ramę wózka do momentu usłyszenia charakterystycznego kliknięcia (Rys. C).

III MONTAŻ/DEMONTAŻ KOŁ

OSTRZEŻENIE! Przed przystąpieniem do użytkowania wózka upewnij się, że wszystkie koła są prawidłowo zamontowane.

Włóż przednie koła (14) w otwory na przodzie ramy, aż usłyszysz dźwięk blokady (Rys. D.I). W celu zdemontowania kół wciśnij przycisk zwalnający przednie koła (Rys. D.II). Wózek posiada system skretnych kół przednich z możliwością blokady do jazdy na wprost. W celu odblokowania należy przesuwać blokadę góra/dół (Rys. D.III) Włóż tylnie koła (13) w otwory w tylnej osi ramy, aż do momentu zablokowania, upewniając się, że płaskie powierzchnie osi i otworu zostały ustawione prawidłowo (Rys. E.IV). W celu zdemontowania koła tylnego wciśnij przycisk zwalnający i pociągnij (Rys. E.V).

IV UŻYWANIE HAMULCA

Wózek wyposażony jest w nożny hamulec postojowy. Naciśnij hamulec stopą. Po usłyszeniu dźwięku blokady hamulec jest aktywowany (Rys. F). Odblokowanie następuje po podniesieniu blokady hamulca (Rys. F).

V MONTAŻ/DEMONTAŻ

V.I GONDOLA WÓZKA

Należy ustawić gondolę (4) na płaskiej powierzchni. W celu rozłożenia gondoli należy zdjąć pokrowiec na nożki, wyciągnąć znajdujący się w środku materac, a następnie pociągając za taśmę zamontować przedni pręt aż do momentu zablokowania. Czynność powtórzyć w celu zamontowania tylnego pręta (Rys. G). Zamontuj dodatkowy panel daszka (10), przypinając go do daszka gondoli za pomocą zamka (Rys. H). Materac (5) włóż do środka gondoli.

Tak przygotowaną gondolę umieść na ramie wózka (Rys. I). Upewnij się, że po obu stronach zatrzaszki weszły w odpowiednie miejsca. W celu demontażu gondoli należy nacisnąć równocześnie przyciski zwalnające z obu stron (Rys. J).

W celu złożenia gondoli należy powtórzyć czynność w odwrotnej kolejności. Pozycja użytkowa rączki podczas przenoszenia lub podnoszenia (RYS.OO).

OSTRZEŻENIE! GONDOLA MOŻE BYĆ TYLKO MONTOWANA TYŁEM DO KIERUNKU

JAZDY (dziecko przodem do opiekuna prowadzącego wózek)

OSTRZEŻENIE! Nie składaj stelaża wózka, gdy zamontowana jest w nim gondola.

Za pomocą przycisków składania i rozkładania daszka gondoli znajdujących się po obu jej stronach, można ustawić pozycję daszka (Rys. K). Istnieje możliwość przedłużenia daszka przy użyciu zamka znajdującego się na daszku. Gondola posiada również dodatkowy panel wentylacyjny w przedniej części gondoli. Aby otworzyć panel należy odpiąć zamek i zsunąć materiał (Rys. L). Drugi panel wentylacyjny znajduje się na daszku gondoli. Aby go otworzyć należy odpiąć zamek i podwinąć materiał do góry (Rys. M). Umieść pokrowiec na nożki, przypinając go przy użyciu zamków. Oba suwaki muszą znajdować się po prawej stronie. Aby zapiąć pokrowiec dolny suwak należy przesuwać wzdłuż gondoli (Rys. N). Pokrowiec na nożki jest wyposażony w dodatkowy panel ochronny przed wiatrem, który montuje się za pomocą nap umieszczonych wewnątrz gondoli. Folię przeciwdeszczową należy nałożyć na gondolę i zabezpieczyć po obu stronach za pomocą guzika i pętliki (pod ramą wózka) (Rys. O), moskitierę należy naciągnąć na gondolę (Rys. P).

V.II SIEDZISKO

Montując siedzisko (7) na stelażu wózka należy nasunąć je na ramę, aż do charakterystycznego kliknięcia (Rys. Q). Siedzisko może być montowane przodem lub tyłem do kierunku jazdy (Rys. R). Demontując siedzisko należy wcisnąć przyciski z obu stron i podnieść do góry (Rys. S). W celu zamontowania pokrowca należy zdjąć pałąk (12) zgodnie ze wskazówkami w punkcie V.IV, a następnie przełożyć go przez otwory znajdujące się w pokrowcu (Rys. T), w kolejnym kroku umieścić pałąk w odpowiednich miejscach ramy siedziska (Rys. U). Przy pomocy guzika zaczeplić pokrowiec po obu stronach ramy za pomocą pętliki.

V.III DASZEK

UWAGA! Zamontuj daszek przed użyciem wózka.

Daszek (8) jest zamontowany na ramie siedziska. Do daszka można dodać dodatkowy panel daszka (11), mocując go za pomocą zamka. Demontując daszek, należy odpiąć zamek (Rys. V) oraz napy po bokach siedziska. Następnie wyciągnąć daszek po obu stronach ramy zgodnie z rysunkiem (Rys. W). Montując daszek należy wykonać czynności w odwrotnej kolejności. Daszek można regulować w kilku pozycjach (Rys. X).

V.IV PAŁĄK ZABEZPIECZAJĄCY

Instalując pałąk zabezpieczający należy wsunąć go po obu stronach ramy, aż do momentu zatrzasknięcia (Rys. Y). W celu demontażu elementu, należy wcisnąć przyciski znajdujące się po obu stronach prowadnicy i wyciągnąć pałąk zabezpieczający.

V.V PASY BEZPIECZENSTWA

Pasy bezpieczeństwa (9) należy regulować każdorazowo, aby dziecko było należycie zabezpieczone.

Aby zabezpieczyć dziecko, należy wsunąć pasy biodrowe w naramienne (RYS.Z.I), połączyc je tworząc kłamrę środkową(RYS.Z.II), oraz zabezpieczyć je kłamrą magnetyczną do momentu aż się zatrzasknie (RYS.Z.III). Aby odpiąć pasy należy nacisnąć przyciski na kłamrze środkowej(RYS.AA).

Pasy bezpieczeństwa można montować/demontować. W celu demontażu pasów należy przełożyć pasy naramienne, biodrowe przez otwory znajdujące się w oparciu, a pas krokowy wyciągnąć ku górze.

Następnie odpiąć zamek z tyłu siedziska, przeciągnąć przez otwory pasy biodrowe oraz naramienne(RYS.BB) . Pas krokowy należy przeciągnąć przez otwór uprzednio odbezpieczając materiał siedziska tak jak jest to pokazane na (Rys.CC). Aby zamontować pasy, należy postępować w kolejności odwrotnej. Pasy naramienne można zamontować na jednej z trzech wysokości, a pas krokowy na jednej z dwóch. Ważne aby klamry utrzymujące pasy w miejscu były poprawnie zabezpieczone.

VI POZYCJE SIEDZISKA

Siedzisko posiada 4 pozycje: leżącą, dwie półleżące i siedzącą, regulowane za pomocą dźwigni regulacji oparcia (Rys.DD).

VII REGULACJA PODNÓŻKA

Podnóżek można regulować w jednej z 3 pozycji. Należy jednocześnie wcisnąć przyciski znajdujące się po obu stronach podnóżka i ustawić w wybranej pozycji (Rys.EE). Dodatkowo można materiał podnóżka wypchnąć ku górze w celu podniesienia pozycji nóg na wyższą(Rys. FF).

VIII REGULACJA RĄCZKI RODZICA

Regulacja rączki rodzica następuje poprzez wciśnięcie przycisku znajdującego się na środku rączki oraz ustawienia rączki w dogodnej pozycji. Można dostosować wysokość rączki do jednego z 4 poziomów (Rys.GG).

IX MONTAŻ UCHWYTU NA KUBEK, MOSKITIERY, FOLII PRZECIWDZESZCZOWEJ, TORBY

Uchwyt na kubek zamocuj na trzpieniu po prawej stronie wózka .

Moskitierę naciągnij na siedzisko (Rys. HH). Gumka w lamówce moskitiery zabezpieczy jej pozycję na wózku.

Folię przeciwdeszczową nałóż na wózek i zabezpiecz pod ramą wózka za pomocą guzika i pętelki po obu stronach ramy (Rys. II).

Torbę (20) przewieś na rączce rodzica w wyznaczonym miejscu (Rys. PP). W torbie znajduje się mata do przewijania (21).

X SKŁADANIE WÓZKA

W przypadku składania wózka z fotelikiem samochodowym lub gondolą, należy najpierw odłączyć te elementy od ramy wózka.

Odepnij dodatkowe daszek spacerówki (11) za pomocą zamka (tak jak opisano to w pkt. V.III). Złóż daszek. Oparcie złóż na płasko w kierunku siedziska za pomocą dźwigni regulacji oparcia. Należy wcisnąć przycisk i obie dźwignie na ramie podciągnąć do góry(RYS.JJ), natomiast rączkę rodzica kierować w dół, jednocześnie przyciągnąć przednie koła do tylnych aż do momentu, gdy usłyszysz charakterystyczny klik. Po całkowitym złożeniu wózka, mechanizm blokujący sam się zatrzaśnie (Rys. KK). W celu zminimalizowania wymiarów wózka po złożeniu można wyjąć koła. Wózek można składać z siedziskiem zamontowanym przodem lub tyłem do kierunku jazdy. Wózek posiada pozycje stojącą po złożeniu, w tym celu należy zablokować przednie koła do jazdy na wprost i ustawić rączkę rodzica w najniższej pozycji.

XI DEMONTAŻ POKROWCA NA SIEDZISKO

Pokrowiec siedziska można zdjąć w celu jego wyprania. W pierwszym kroku należy wyjąć daszek zgodnie z pkt.V.III. Należy wyjąć pałąk, odpiąć rzepy pod siedziskiem, następnie odpiąć zamek z tyłu oparcia. W kolejnym kroku należy zdemontować pasy bezpieczeństwa (zgodnie z opisem w pkt. V.V), wyciągnąć pokrowiec siedziska ze stelaża po czym wyciągnąć wkładkę znajdującą się w środku.

XII MONTAŻ FOTELIKA SOMOCHODOWEGO NA STELAŻU WÓZKA

Umieść adaptery, które są oznaczone R- prawy adapter, L-lewy adapter (19) po obu stronach ramy do momentu aż usłyszysz dźwięk blokady (Rys. LL). Montując fotelik na adapterach należy wpiąć go w przeznaczone do tego gniazda po jednym z każdej strony wózka, aż do charakterystycznego kliknięcia (Rys.MM). Demontując adaptery należy przycisnąć przyciski po obu stronach i pociągnąć do góry(Rys. NN)

OSTRZEŻENIE! Fotelik samochodowy należy zawsze montować w taki sposób, aby dziecko było skierowane twarzą w stronę opiekuna.

XIII PIELĘGNACJA I KONSERWACJA







Obowiązkiem nabywcy jest zapewnienie prawidłowej instalacji wszystkich elementów funkcyjnych, jak również dokonywanie właściwych zabiegów konserwacyjnych oraz regulacji w celu utrzymania wózka w dobrym stanie technicznym. Wózek należy okresowo sprawdzać pod kątem potencjalnych problemów. Ponizej przedstawiono istotne czynności, jakie należy wykonać w celu zapewnienia bezpieczeństwa dziecku oraz zapobieżenia skróceniu żywotności produktu:

- Sprawdzić wytrzymałość i bezpieczeństwo wszelkich nitów i połączeń.
 - Sprawdzić wszystkie urządzenia unieruchamiające oraz koła i ich ogumienie i w razie potrzeby dokonać ich wymiany lub naprawy.
 - Sprawdzić, czy wszystkie urządzenia zabezpieczające działają prawidłowo, ze szczególnym uwzględnieniem głównych i dodatkowych zapięć, które powinny poruszać się swobodnie w każdej chwili.
- Prosimy zaprzestać korzystania z wózka w razie wątpliwości co do poprawnego użycia, bądź podejrzenia o jakiegokolwiek niebezpieczeństwo. Należy używać wyłącznie części zamiennych dostarczonych lub rekomendowanych przez producenta.

Jeśli koła piszczą, należy nasmarować osie cienką warstwą silikonu. Nie wolno używać produktów na bazie oleju lub smaru, ponieważ przyciągają one brud, który utrudnia ruch.

XIV CZYSZCZENIE

Jeżeli elementy podwozia wózka zostały narażone na działanie stoney wody, zalecamy możliwie jak najszybsze splukanie ich wodą słodką (z kranu).

	Prac w temperaturze maks. 30°C, proces łagodny.		Nie prac. Produkt można przemywać delikatnie wilgotną ściereczką i łagodnym środkiem myjącym.
	Nie wybielać		Nie prasować
	Nie suszyć w suszarce bębnowej		Nie czyścić chemicznie
	Prac ręcznie.		

Nie składać, ani przechowywać produktu, gdy jest mokry i nigdy nie przechowywać go w wilgotnych warunkach, ponieważ może to doprowadzić do tworzenia się pleśni.

, **Pokrowiec na nożki, Moskitiera, Wyściółka gondoli, Pokrowiec na nożki do gondoli:** prac w temperaturze max 30°C, nie wybielać, nie suszyć w suszarce bębnowej, nie prasować, nie czyścić chemicznie.

Daszek siedziska, Koszyk, Daszek do gondoli, Folia przeciwdeszczowa, torba : nie prac. Produkt można przemywać delikatnie wilgotną ściereczką i łagodnym środkiem myjącym, nie wybielać, nie suszyć w suszarce bębnowej, nie prasować, nie czyścić chemicznie.

Pokrowiec siedziska, Pokrowiec na materac do gondoli: prac ręcznie, nie wybielać, nie suszyć w suszarce bębnowej, nie prasować, nie czyścić chemicznie

XV Gwarancja

Pełna treść Warunków Gwarancji jest dostępna na stronie internetowej WWW.KINDERKRAFT.COM

PT

Estimado Cliente,

Obrigado por ter adquirido o produto da marca Kinderkraft. Os nossos produtos foram concebidos pensando na segurança e no conforto do seu filho. Este carrinho é a solução ideal para quem aprecia qualidade, modernidade e funcionalidade. Leia o manual de instruções e siga as suas recomendações.

IMPORTANTE – LEIA CUIDADOSAMENTE E GUARDE PARA REFERÊNCIA FUTURA AVISOS!

- **Nunca deixe a criança abandonada.**

- **Verifique se todos os pontos de encaixe estão bem fixos antes de usar o produto.**
- **Para evitar ferimento assegure-se que o seu filho está afastado, do produto, enquanto o abre e fecha.**
- **Não deixe que o seu filho brinque com este produto.**
- **Verifique se alcofa, o assento reversível ou o assento auto estão correctamente encaixados antes de usar o produto.**
- **Não é conveniente utilizar este produto aquando da realização de patinagem ou corrida.**

- O produto é destinado a crianças de idade/peso: de 0 a 22 kg ou até 4 anos, o que ocorrer primeiro.
- O produto é projetado para transportar apenas uma criança.
- A carga máxima permitida no cesto é de 5 kg.
- Qualquer carga adicional, suspensão das pegadas do carrinho de bebé e/ou atrás do encosto e/ou nos lados do carrinho de bebé, prejudica a sua estabilidade.
- O peso máximo da bolsa pendurada na alça ajustável é de 2 kg.
- A carga máxima no suporte de bebida é de 0,5 kg.
- Carga máxima no bolso para itens pequenos 0,25 kg
- Ao entrar em um meio-fio ou em outro nível, levante a suspensão dianteira.
- Os freios devem ser bloqueados ao se colocar e remover a criança.
- Use apenas peças e acessórios fornecidos ou recomendados pelo fabricante. Não use outras peças ou acessórios.
- Não coloque o produto próximo a e chamas abertas ou outras fontes de calor.
- Não use com uma plataforma adicional.

Referente a gôndola:

- **Este produto, em forma de carrinho com alcofa, foi concebido para bebés que não conseguem sentar-se, virar nem gatinhar, de joelhos ou de mãos. Peso máximo a criança - até 9 kg.**

AVISOS!

- **Cocolar apenas sobre superfícies planas, horizontais, firmes, niveladas e secas.**
- **Não deixar que outras crianças brinquem, sem vigilância, na proximidade sa alcofa.**
- **Não utilizar se alguma parte estiver partida, solta ou faltar.**
- **Nunca colocar esta alcofa sobre um suporte.**

- As alças e o fundo da alcofa devem ser verificados regularmente quanto a sinais de danos e desgaste.
- Antes do traslado certifica-te de que a pega está na posição de utilização correta Posição utilizável - posição da pega num ângulo recto de 90 graus em relação à parte superior da alcofa
- A cabeça do bebé na alcofa nunca deve ficar abaixo do resto do corpo.
- Tenha em atenção o perigo de bater no bebé, por exemplo, ao colocá-lo no chão ou ao passar por portas
- Não acrescentar outro colchão por cima do colchão fornecido ou recomendado pelo fabricante.
- Não deixar nada no berço de transporte que possa representar um perigo de asfixia, por exemplo, brinquedos não rígidos, almofadas, etc.
- Não coloque a alcofa perto de outro produto que possa representar um perigo de estrangulamento, por exemplo, cordas, cordões de persianas/cortinas, etc.
- O sobreaquecimento pode pôr em perigo a vida do seu filho! Tenha em conta a temperatura ambiente e o vestuário da criança e certifique-se de que a criança não está demasiado fria ou demasiado quente.
- Recomenda-se que consulte um profissional de saúde para obter conselhos sobre um sono seguro

Refere-se ao carrinho de passeio:

AVISOS!

- **Utilize o cinto de segurança sempre que o seu filho estiver no assento.**

- O produto é destinado a crianças de idade/peso: de 0 a 22 kg ou até 4 anos, o que ocorrer primeiro.
- Para os recém-nascidos é recomendada a posição mais desdobrada (deitada) do assento.

Em relação ao assento auto:

O carrinho Kinderkraft NEA 2 pode ser acompanhado por uma cadeira auto compatível. Se utilizado em conjunto com o carrinho de passeio, não substitui o berço nem a cama. Se o seu filho precisar de dormir, deve ser deitado na alcofa, num berço ou numa cama. Utilize apenas as peças e acessórios fornecidos ou recomendados pelo fabricante.

I ELEMENTOS DE CARRINHO DE CRIANÇA

- | | |
|--|--|
| 1. Estrutura do carrinho com cesto (2) | 3. Eixo traseiro |
| 4. Alcofa | 5. Colchão para alcofa |
| 6. Cobertura para os pés | 7. Assento com capota (8) e sistema de cinto (9) |
| 10. Painel adicional da capota de alcofa | 11. Painel adicional da capota do carrinho |
| 12. Barra | 13. Roda traseira x2 |
| 14. Roda dianteira x2 | 15. Cobertura para os pés para carrinho |
| 16. Capa de chuva | 17. Rede mosquiteira |
| | 19. Adaptadores |
| 18. Porta copos | 20. Bolsa & Tapete para mudar fraldas (21.) |

II DESDOBRAR A ESTRUTURA CARRINHO DE CRIANÇA

A estrutura (1) com o cesto (2) deve ser colocada sobre uma superfície plana com a alça voltada para cima. Para desbloquear, pressione o botão de bloqueio na estrutura (Fig.A.I) e puxe as duas alavancas para cima ao mesmo tempo (Fig.A.II). Levante a alça e desdobre a estrutura até ouvir um ruído de bloqueio (fig. B). Deslize o eixo traseiro sobre a estrutura do carrinho de criança até ouvir um clique (Fig. C).

III MONTAGEM/DESMONTAGEM DE RODAS

Insira as rodas dianteiras (14) nos orifícios na frente da estrutura até ouvir um som de travamento (Fig.D.I). Para remover as rodas, pressione o botão de liberação da roda dianteira (Fig. D.II). O carrinho possui um sistema de rodas dianteiras giratórias com possibilidade de bloqueio para a frente. Para destravar, deslize a trava para cima/para baixo (Fig. D.III) Insira as rodas traseiras (13) nos orifícios do eixo traseiro do quadro até travar, certificando-se de que as superfícies planas do eixo e o orifício estejam posicionadas corretamente (Fig. E.IV). Para remover a roda traseira, pressione o botão de liberação e puxe (Fig.E.V).

ATENÇÃO! Antes de utilizar o carrinho, certifique-se de que todas as rodas estão corretamente montadas.

IV USAR O FREIO

O carrinho está equipado com um travão de estacionamento. Pise no freio com o pé. Ao ouvir um som de bloqueio, o freio é ativado (Fig. F). O desbloqueio ocorre após o levantamento da trava do freio (Fig. F).

V MONTAGEM/DESMONTAGEM

V.I ALCOFA DO CARRINHO DE CRIANÇA

Coloque a alcofa (4) em uma superfície plana. Para desdobrar a alcofa, retire a cobertura para os pés, puxe o colchão por dentro e, em seguida, puxando a capa, monte a haste frontal até travar. Repita para instalar a haste traseira (Fig. G). Instale o painel da capota adicional (10) prendendo-o à cobertura da alcofa com o zíper (Fig H). Coloque o colchão (5) dentro da alcofa.

Coloque a alcofa preparada sobre a estrutura do carrinho de criança (Fig. I). Certifique-se de que as travas se encaixem em ambos os lados. Para remover a nacela, pressione os botões de liberação em ambos os lados simultaneamente (Fig. J).

Para montar a alcofa, repita a operação na ordem inversa. Para montar a alcofa, repita a operação na ordem inversa. Posição de utilização da pega durante o traslado (FIG.OO)

ATENÇÃO! A ALCOFA SÓ PODE SER MONTADA NA DIREÇÃO OPOSTA À MARCHA (criança virada para a frente da pessoa que empurra o carrinho).

ATENÇÃO! Não dobre o chassi do carrinho quando estiver montado.

Usando os botões de dobrar e abrir do teto da alcofa em ambos os lados, pode definir a posição da capa (Fig. K). É possível estender a capa com o zíper da capa. A alcofa também tem um painel de ventilação adicional na frente da alcofa. Para abrir o painel, desapeite o zíper e deslize o material para fora (Fig. L). O segundo painel de ventilação está localizado na capa da alcofa. Para abri-lo, desapeite o zíper e dobre a capa para cima (fig. M). Coloque a cobertura para os pés fixando-a com zíperes. Ambos os zíperes devem estar do lado direito. Para fechar a capa, deslize o zíper inferior ao longo da alcofa (Fig. N). A cobertura para os pés está equipada com um painel adicional de proteção contra o vento que é montado com cochilos colocados dentro da alcofa. Coloque a capa de chuva sobre a alcofa e prenda dos dois lados com um botão e uma alça (sob a moldura do carrinho de criança) (Fig. O), puxe o mosquiteiro sobre a alcofa (Fig. P).

V.II ASSENTO

Ao montar o assento (7) na estrutura do carrinho de criança, deslize-o sobre a estrutura até ouvir um clique (Fig.Q). O assento pode ser montado voltado para a frente ou para trás (Fig. R). Ao desmontar o assento, pressione os botões dos dois lados e levante-o (Fig. S). Para instalar a tampa, retire a barra (12) conforme indicado no ponto V.IV, e a seguir passe-a pelos orifícios da tampa (Fig. T), a seguir coloque a barra nos locais adequados na estrutura do assento (Fig. U). Use o botão para prender a capa em ambos os lados da moldura com o laço.

V.III CAPOTA

ATENÇÃO! Monte a capota antes de usar o carrinho de bebê.

A capota (8) é montada na estrutura do assento. Um painel de capa adicional (11) pode ser adicionado à capota, prendendo-o com um cadeado. Ao desmontar a capa, solte a trava (Fig. V) e os botões de pressão nas laterais do assento. Em seguida, puxe a capota dos dois lados da moldura como mostra a figura (Fig. W). A instalação da capota proceda na ordem inversa. A capota pode ser ajustada em várias posições (Fig. X).

V.IV BARRA DE SEGURANÇA

Ao instalar a barra de segurança, deslize-a em ambos os lados da estrutura até que se encaixe no lugar (Fig. Y). Para desmontar o elemento, pressione os botões em ambos os lados da guia e puxe a barra de segurança.

V.V CINTOS DE SEGURANÇA

Os cintos de segurança (9) devem ser ajustados todas as vezes para que a criança esteja devidamente presa.

Para fixar a criança, introduza as correias subabdominais nas correias de ombros (FIG.Z.I), junta-as para formar a fivela central (FIG.Z.II) e fixa-as com a fivela magnética até encaixarem (FIG.Z.III). Para desapertar os cintos, preme os botões da fivela central (FIG.A).

Os Cintos de segurança podem ser montados / desmontados . Para desmontar as alças ,coloque as alças de ombro e de cintura nos orifícios do encosto e puxe a alça da virilha para cima. Em seguida, desapeite o zíper na parte de trás do assento, puxe o quadril e os cintos dos ombros pelas aberturas (Fig. BB). A tira da virilha deve ser puxada através do orifício, primeiro desenganchando o material do assento, conforme mostrado na (Fig. CC). As alças de ombro podem ser montadas em uma de três alturas e a alça de virilha em uma de duas. Para instalar as correias, proceda na ordem inversa. É importante que as fivelas que prendem os cintos no lugar estejam devidamente presas.

VI POSIÇÕES DE ASSENTO

O assento tem 4 posições: deitado, dois inclináveis e sentado, reguláveis com a alavanca de ajuste do encosto (Fig. DD).

VII AJUSTE DE APOIO PARA OS PÉS

O apoio para os pés pode ser ajustado em uma das 3 posições. Pressione simultaneamente os botões de ambos os lados do apoio para os pés e coloque-o na posição desejada (Fig.EE). Além disso, o material do apoio para os pés pode ser empurrado para cima a fim de elevar a posição das pernas para uma posição mais elevada (Fig. FF).

VIII AJUSTANDO A ALÇA DO PAI

A alça do pai é ajustada pressionando o botão no meio da alça e colocando a alça em uma posição conveniente. Você pode ajustar a altura da alça para um dos 4 níveis (Fig. GG).

IX INSTALAÇÃO DO PORTA COPOS, REDES DE MOSQUITO, PELÍCULA DE CHUVA, DO SACO

Monte o porta copos no pino do lado direito do carrinho.

Puxe a rede mosquiteira sobre o assento (Fig.HH). Um elástico na bainha da rede mosquiteira fixa a sua posição no carrinho.

Coloque a capa de chuva sobre o carrinho e prenda sob a moldura do carrinho de criança com um botão e uma alça em ambos os lados da moldura (Fig. II). Transportar o saco (20) na pega dos pais na área designada (Fig. PP). O saco contém um tapete muda-fraldas (21).

X DOBRAR O CARRINHO DE CRIANÇA

Ao dobrar o carrinho de criança com uma cadeirinha ou alcofa, primeiro retire essas partes da estrutura do carrinho de criança.

Retire a cobertura adicional do carrinho (11) com o zíper (conforme descrito no ponto V.III). Dobre a viseira. Dobre o encosto em direção ao assento com a alavanca de ajuste do encosto. Agora pressione o botão e puxe ambas as alavancas no quadro para cima (FIG.JJ), enquanto a alça dos pais é direcionada para baixo, ao mesmo tempo puxe as rodas dianteiras em direção às rodas traseiras até ouvir um clique característico. Quando o carrinho de criança for totalmente dobrado, o mecanismo de travamento se trava (Fig. KK). Quando dobradas, as rodas podem ser removidas para minimizar as dimensões do carrinho de criança. O carrinho pode ser dobrado com o assento voltado para a frente ou para trás. O carrinho fica em pé quando dobrado, para isso bloqueie as rodas dianteiras para uma condução a direito e coloque a pega dos pais na posição mais baixa.

XI DESMONTAGEM DA CAPA DO ASSENTO

A capa do assento pode ser removida para lavagem. Na primeira etapa, desaperte o telhado de acordo com o ponto V.III. Remova a barra, desaperte o Velcro sob o assento e, em seguida, desaperte o zíper na parte de trás do encosto. No passo seguinte, desmonte os cintos de segurança (conforme descrito na seção V.V), retire o forro do assento da armação e retire o inserto do interior.

XII MONTAR O ASSENTO DO CARRO EM UMA ESTRUTURA CARRINHO DE CRIANÇA

Coloque os adaptadores marcados com R-adaptador direito, L-adaptador esquerdo (19) em ambos os lados da estrutura até ouvir um som de bloqueio (Fig. LL). Ao instalar o assento nos adaptadores, fixe-o nos soquetes designados, um de cada lado do carrinho de criança, até um clique característico (Fig. MM). Ao desmontar os adaptadores, pressione os botões de ambos os lados e puxe-os para cima (Rys.NN).

ATENÇÃO! Instale sempre a cadeira auto de forma a que a criança fique virada para a pessoa que toma conta dela.

XIII CUIDADO E MANUTENÇÃO A obrigação do comprador é garantir a instalação adequada de todos os elementos funcionais, bem como a manutenção e os cuidados adequados para manter o carrinho em boas condições técnicas.

O carrinho deve ser inspecionado periodicamente em busca de possíveis problemas. A seguir são apresentados os passos importantes a serem tomados para garantir a segurança da criança e prevenir o encurtamento da vida útil do produto:







- Verifique a resistência e a segurança de todos os rebites e conexões.
- Verifique todos os dispositivos de fixação, rodas e pneus e substitua-os ou repare-os, se necessário.
- Verifique se todos os dispositivos de segurança estão funcionando corretamente, com atenção especial para os prendedores principais e adicionais que devem se mover livremente em todos os momentos.

Favor parar de usar o carrinho em caso de dúvida sobre seu uso correto ou em suspeita de qualquer perigo.

Se as rodas estiverem rangendo, lubrifique os eixos com uma fina camada de silicone. Não use produtos à base de óleo ou graxa porque eles atraem sujeiras que impedem o movimento.

XIV LIMPEZA

Se os componentes do quadro do carrinho tiverem sido expostos a água salgada, recomendamos enxaguar com água doce (água da torneira) o mais rápido possível.

	Não lavar. O produto pode ser limpo suavemente com um pano úmido e um agente de limpeza suave.		Lavar à mão
	Lavar a uma temperatura máxima de 30°C, com um processo suave.		Não secar na secadora
	Não usar alvejante		Não lavar a seco
	Não passar		

Não dobre nem armazene o produto quando o mesmo estiver molhado e nunca o armazene em condições de humidade, pois pode levar à formação de mofo.

Cobertura para os pés, rede mosquiteira, forro de alcofa, cobertura para os pés para alcofa: lavar a uma temperatura máxima de 30 ° C, não usar lixívia, não secar na máquina, não passar a ferro, não lavar a seco.

Capota do assento, cesta, capa de alcofa, capa de chuva, Bolsa: não lavar. O produto pode ser lavado delicadamente com pano úmido e detergente neutro, não descolorir, não secar na máquina de lavar, não passar a ferro, não secar.

Capa de assento, Capa de colchão da alcofa: lavar as mãos, não usar lixívia, não secar na máquina, não passar, não limpar a seco.

XV Garantia

O texto completo das Condições de Garantia está disponível no site WWW.KINDERKRAFT.COM

RO

Stimați clienți,

Va multumim pentru achiziționarea produsului nostru Kinderkraft. Produsele noastre au fost concepute pentru siguranța și confortul copilului dumneavoastră. Căruciul este o soluție ideală pentru cei care prețuiesc calitatea, modernitatea și funcționalitatea. Vă rugăm să citiți manualul și urmați recomandările acestuia.

Important – CITIȚI CU ATENȚIE ȘI PĂSTRAȚI ACEST DOCUMENT PENTRU CONSULTARE ULTERIOARĂ

AVERTISMENTE!

- Nu lăsați niciodată copilul nesupravegheat.
- Asigurați-vă că toate dispozitivele de blocare sunt închise înainte de a utiliza produsul.
- Pentru a evita rănirea copilului, asigurați-vă că acesta este la distanță atunci când pliați și depliați acest produs.
- Nu lăsați copilul să se joace cu acest produs.
- Înainte de utilizare verificați dacă dispozitivele de fixare de la landou, scaunul căruciorului sau scaunul auto sunt cuplate în mod corespunzător.
- Acest produs nu este recomandat a fi utilizat în timp ce alergați sau vă plimbați pe role.
 - Produsul este destinat copiilor cu vârsta/greutatea: de la 0 luni până la 22 kg sau până la 4 ani, oricare dintre acestea survine mai întâi.
 - Produsul este conceput pentru a transporta un singur copil în același timp.
 - Încărcarea maximă a coșului este de 5 kg.
 - Fiecare sarcină suplimentară, suspendată pe mânerul căruciorului și/sau în spatele spătarului și/sau pe laterale, cauzează deteriorarea stabilității acestuia.
 - Greutatea maximă admisă a genții părintelui suspendate pe mânerul căruciorului este de 2 kg.
 - Sarcina maximă de pe suportul pentru băuturi este 0,5 kg.
 - Sarcina maximă buzunarului pentru obiectele mărunte 0,25 kg.
 - Când treceți printr-o bordură sau urcați o altă treaptă, ridicați suspensia din față.
 - În timpul scoaterii sau punerii copilului în cărucior, frânele trebuie blocate.
 - Utilizați numai piese și accesorii care au fost furnizate sau recomandate de către producător. Nu utilizați alte componente sau accesorii.
 - Nu lăsați produsul în apropierea flăcărilor deschise sau a altor surse de căldură.
 - Nu utilizați cu o platformă suplimentară.

Referitor la landou:

- Acest produs, sub forma unui cărucior cu landou, este destinat copiilor care nu se pot așeza, răsturna sau se să deplaseze ridicându-se pe mâini și pe genunchi. Greutatea maximă a copilului - până la 9 kg.

AVERTISMENTE!

- Așezați numai pe o suprafață stabilă, orizontală, plană și uscată.
- Nu lăsați gondola la îndemâna copiilor.
- Nu folosiți gondola dacă o parte din ea este deteriorată, uzată sau pierdută.
- Nu utilizați niciodată acest produs pe un suport.
 - Mănerul și partea inferioară a gondolei trebuie verificate în mod regulat cu privire la semne de deteriorare și uzură.
 - Înainte de transportare sau de ridicare, asigurați-vă că mânerul este în poziția corectă de utilizare. Használató helyzet - a fogantyú 90 fokos szögben áll a hordozótáska tetejéhez képest.
 - Capul copilului din gondola nu trebuie să fie niciodată sub nivelul la care se află restul corpului.
 - Fiți conștienți de pericolul de a lovi copilul, de exemplu atunci când îl puneți pe podea, când treceți prin uși.
 - Nu adăugați o altă saltea deasupra saltelei furnizate sau recomandate de producător.
 - Nu lăsați în pătuțul de transport nimic care ar putea prezenta un pericol de sufocare, de exemplu jucării nerevizitate, perne etc.
 - Nu așezați pătuțul de transport în apropierea unui alt produs, care ar putea prezenta pericol de strangulare, de exemplu, sfori, corzi de jaluzele/corzi de perdele etc.
 - Supraîncălzirea poate pune în pericol viața copilului dumneavoastră! Țineți cont de temperatura ambiantă și de îmbrăcămintea copilului și asigurați-vă că acesta nu este prea rece sau prea cald.
 - Se recomandă să cereți sfatul unui profesionist din domeniul sănătății pentru un somn sigur

Referitor la cărucior:

AVERTISMENTE!

- Utilizați întotdeauna sistemul de prindere.
 - Produsul este destinat copiilor cu vârsta/greutatea: de la 0 luni până la 22 kg sau până la 4 ani, oricare dintre acestea survine mai întâi.
 - Este recomandat să folosiți cea mai plată poziție a spătarului pentru nou-născuți.

Referitor la scaunul auto:

Căruciorul Kinderkraft NEA 2 poate fi oferit într-un set cu scaunul auto. Dacă scaunul este utilizat împreună cu un cărucior, acesta nu înlocuiește leagănul sau pătuțul. Dacă copilul dvs. are nevoie de somn, acesta ar trebui mutat într-un landou, leagăn sau pătuț. Utilizați numai piese și accesorii care au fost furnizate sau recomandate de către producător.

I ELEMENTELE CĂRUCIORULUI

- | | |
|--|---|
| 1. Cadru cu coș (2) | 3. Ax spate |
| 4. Gondolă | 5. Saltea pentru gondolă |
| 6. Husă pentru picioare | 7. Scaun cu copertină (8) și sistem de centuri (9) |
| 10. Panou copertină suplimentar pentru gondolă | 11. Panou copertină suplimentar pentru căruciorul sport |
| 12. Arcadă | 13. Roată spate x2 |
| 14. Roată față x2 | 15. Husă pentru picioare pentru căruciorul sport |
| 16. Husă împotriva ploii | 17. Plasă împotriva insectelor |
| | 19. Adaptoare |
| 18. Suport pahar | 20. Geantă & Saltea pentru înfășar (21.) |

II ÎNTINDEREA CADRULUI CĂRUCIORULUI

Cadrul (1) cu coș (2) trebuie așezat pe o suprafață plană cu mânerul orientat în sus. Pentru a debloca, apăsați butonul de blocare de pe cadru (Fig.A.I) și trageți ambele părghii în sus în același timp (Fig.A.II). Ridicați mânerul în sus și desfășurați cadrul până auziți un zgomot de blocare (Fig. B). Glișați puntea peste rama căruciorului până auziți un clic (Fig. C).

III MONTAREA/DEMONTAREA ROTILOR

Introduceți roțile din față (14) în orificiile din fața cadrului până când auziți sunetul de blocare (Fig D.I). Pentru a scoate roțile, apăsați butonul de eliberare a roții din față (Fig. D.II). Căruciorul are un sistem de roți pivotante din față cu posibilitatea de blocare pentru mers înainte. Pentru a debloca, glișați dispozitivul de blocare în sus / în jos (Fig. D.III) Introduceți roțile din spate (13) în orificiile din puntea spate a cadrului până când sunt blocate, asigurându-vă că suprafețele plane ale punții și ale orificiului sunt poziționate corect (Fig. E .IV). Pentru a scoate roata din spate, apăsați butonul de eliberare și trageți (Fig.E.V).

ATENȚIE! Înainte de a utiliza căruciorul, asigurați-vă că toate roțile sunt montate în mod corect.

IV UTILIZAREA FRĂNEI

Căruciorul este echipat cu o frână de parcare de picior. Apăsați frâna cu piciorul. Când auziți sunetul de blocare, frâna este activată (Fig. F). Deblocarea are loc după ridicarea blocadei frânei (Fig. F).

V MONTARE/DEMONTARE

V.I GONDOLA CĂRUCIORULUI

Gondola trebuie (4) pe o suprafață plană. Pentru a întinde gondola, dați la o parte husa pentru picioare, scoateți salteaua în interior și apoi, trăgând cureaua, montați tija din față până în momentul blocării. Repetați pentru a instala tija din spate (Fig. G). Instalați panoul suplimentar al vizierei (10) fixându-l pe capacul coșului cu fermoar (Fig H). Așezați salteaua (5) în interiorul coșului.

Așezați gondola pregătită pe cadrul căruciorului (Fig. I). Asigurați-vă că zăvoarele se fixează în poziție pe ambele părți. Pentru demontarea gondolei, apăsați simultan butoanele de eliberare de pe ambele părți (Fig. J).

Pentru a plia gondola, repetați activitățile de mai sus în ordine inversă. Poziția devulizare a mânerului în timpul transportului său ridicării (FIG.OO).

ATENȚIE! LANDOUL POATE FI POZIȚIONAT DOAR ÎN DIRECȚIA OPUSĂ DIRECȚIEI DE MERS (fața copilului îndreptată spre părinte).

ATENȚIE! Nu pliați cadrul căruciorului atunci când landoul au fost montate.

Cu ajutorul butoanelor rabatabile și de întindere a acoperișului gondolei de pe ambele părți, puteți seta poziția acoperișului (Fig. K). Este posibil să extindeți viziera cu fermoarul de pe copertină. Gondola are, de asemenea, un panou de ventilație suplimentar în partea din față a gondolei. Pentru a deschide panoul, desfaceți fermoarul și glișați materialul (Fig. L). Al doilea panou de ventilație este situat pe copertina gondolei. Pentru a-l deschide, desfaceți fermoarul și îndoiți materialul în sus (Fig. M). Atașați husa pentru picioare prin fixarea acestuia cu fermoarele. Ambele fermoare trebuie să fie pe partea dreaptă. Pentru a fixa husa, glișați fermoarul inferior de-a lungul gondolei (Fig. N). Husa pentru picioare este echipată cu un panou suplimentar de protecție împotriva vântului, care este montat cu ajutorul copcilor plasate în interiorul gondolei.Husa împotriva ploii trebuie pusă pe gondolă și fixată pe ambele părți cu un buton și o buclă (sub cadrul căruciorului) (Fig. O), plasa împotriva insectelor trebuie pusă peste gondolă (Fig. P).

V.II SCAUN

La montarea scaunului (7) pe cadrul căruciorului, glișați-l peste cadru până când auziți un clic caracteristic (Fig.Q). Scaunul poate fi montat orientat cu fața sau cu spatele în direcția de deplasare (Fig R). Când dezambalajă scaunul, apăsați butoanele de pe ambele părți și ridicați-l în sus (Fig. S). Pentru a monta husa, scoateți bara de protecție (12) așa cum este descris la punctul V.IV, apoi introduceți-o prin prificile de pe husă (Fig. T), apoi așezați bara de protecție în locurile corespunzătoare de pe cadrul scaunului (Fig. U). Folosiți butonul pentru a atașa husa pe ambele părți ale cadrului cu ajutorul buclei.

V.III COPERTINĂ

ATENȚIE! Montați copertina înainte de a utiliza căruciorul.

Copertina (8) este montată pe cadrul scaunului. La copertină poate fi adăugat un panou suplimentar (11) prin fixarea acestuia cu ajutorul fermoarului. Când dezambalajă copertina, desfaceți fermoarul (Fig. V) și apăsați copcile de pe părțile laterale ale scaunului. Apoi scoateți copertina de pe ambele părți ale cadrului așa cum este arătat în imaginea (Fig. W). Instalarea copertinei, procedați în ordine inversă. Viziera poate fi reglată în mai multe poziții (Fig. X).

V.IV BARĂ DE SIGURANȚĂ

În momentul montării barei de protecție, glișați-o pe ambele părți ale cadrului până când se fixează în poziție (Fig. Y). Pentru a demonta elementul, apăsați butoanele de pe ambele părți ale ghidajului și scoateți bara de siguranță

V.V CENTURI DE SIGURANȚĂ

Centurile de siguranță (9) trebuie ajustate de fiecare dată, astfel încât copilul să fie fixat corespunzător.

Pentru a fixa copilul, trageți centurile transversale în curelele de umăr (FIG.Z.I), conectați-le pentru a forma catarama centrală(FIG.Z.II) și fixați-le cu o cataramă magnetică până când se fixează în poziție (FIG.Z.III). Pentru a elibera centurile, apăsați butoanele de pe catarama centrală(FIG. AA).

Centurile de siguranță pot fi montate/demontate. Pentru a demonta centurile, puneți centurile de umăr și centurile de poală prin gurile din spătar și trageți centura din spate picioare în sus.Apoi, desfaceți fermoarul din spatele scaunului, trageți centurile de poală și de umăr prin deschideri (Fig. BB). Centura de picioare trebuie trasă prin orificiu, mai întâi decuplând materialul scaunului așa cum este arătat în (Fig. CC) . Centurile de umăr pot fi montate pe una din cele trei înălțimi, iar centura dintre picioare într-una din cele două. Pentru a monta centurile, procedați în ordine inversă. Este important ca cataramele care țin centurile să fie fixate corespunzător.

VI POZIȚIILE SCAUNULUI

Scaunul are 4 poziții: culcat, două înclinate și așezat, reglabile cu ajutorul manetei de reglare a spătarului (Fig. DD).

VII REGLAREA SUPORTULUI PENTRU PICIOARE

Tețiera poate fi reglată în una din cele 3 poziții. Apăsați simultan butoanele de pe ambele părți ale suportului pentru picioare și setați-l în poziția dorită (Fig. EE). În plus, materialul suportului pentru picioare poate fi împins în sus pentru a ridica poziția picioarelor într-o poziție mai înaltă (Fig. FF).

VIII REGLAREA MÂNERULUI PENTRU PĂRINTE

Reglarea mânerului părintelui este reglat prin apăsarea butonului din mijlocul mânerului și setarea mânerului în poziția convenabilă. Puteți regla înălțimea mânerului la unul dintre cele 4 niveluri (Fig. GG).

IX MONTAREA SUPORTULUI PENTRU PAHAR, PLAȘI ÎMPOTRIVA INSECTELOR, HUSE ÎMPOTRIVA PLOII, SACULUI

Supportul pentru pahar trebuie fixat pe știftul din partea dreaptă a căruciorului.

Trageți plasa împotriva insectelor peste scaun (Fig. HH). Banda elastică din tivul plasei împotriva insectelor îi va asigura poziția pe cărucior.

Așezați husa împotriva ploii peste cărucior și fixați-o sub cadrul căruciorului cu butonul și bucla de pe ambele părți ale cadrului (Fig. II).

Transportați sacul (20) pe mânerul părintelui în zona desemnată (Fig. PP). Geanta conține un covoraș de schimb (21).

X PLIEREA CĂRUCIORULUI

În cazul plierii căruciorului cu un scaun auto sau cu o gondolă, deconectați mai întâi aceste elemente de rama căruciorului.

Desprindeți copertina suplimentară a căruciorului (11) cu fermoarul (așa cum este descris la punctul V.III). Pliati viziera. Pliati spătarul în poziția plată spre scaun cu maneta de reglare a spătarului. Acum apăsați butonul și trageți ambele pârghii de pe cadru în sus (Fig. JJ), în timp ce mânerul părintelui este îndreptat în jos, în același timp trageți roțile din față spre roțile din spate până când auziți un clic caracteristic. Când căruciorul este complet pliat, mecanismul de blocare se va bloca singur (Fig. KK). Când sunt pliate, roțile pot fi îndepărtate pentru a minimiza dimensiunile căruciorului. Căruciorul poate fi pliat cu scaunul orientat cu fața sau cu spatele în direcția de circulație. Căruciorul are și poziția verticală atunci când este pliat, pentru a face acest lucru, blocați roțile din față pentru mersul înainte și setați mânerul părintelui în poziția cea mai joasă.

XI DEMONTAREA HUSEI PENTRU SCAUN

Husa scaunului poate fi demontată pentru spălare. În primul pas, desfaceți copertina în conformitate cu punctul V.III. Îndepărtați bara de siguranță, desfaceți benzile de fixare cu arici de sub scaun și apoi desfaceți fermoarul din spatele spătarului. În pasul următor, demontați centurile de siguranță (așa cum este descris la punctul V.V), scoateți husa scaunului de pe cadru și scoateți insertul situat în interior.

XII MONTAREA SCAUNULUI AUTO PE CADRUL CĂRUCIORULUI

Așezați adaptoarele marcate cu R-dreapta, L-stânga (19) pe ambele părți ale cadrului până când auziți sunetul de blocare (Fig. LL). Când montați scaunul pe adaptoare, atașați-l la prizele desemnate, câte una pe fiecare parte a căruciorului, până când auziți clic caracteristic (Fig. MM). Când demontați adaptoarele, apăsați butoanele de pe ambele părți și trageți-le în sus (Fig. NN).

ATENȚIE! Scaunul trebuie să fie întotdeauna poziționat în cadru în direcția opusă direcției de mers (fata copilului îndreptată spre părinte).

XIII ÎNȚEȚINERE ȘI CONSERVARE

Obligația cumpărătorului este să asigure instalarea corespunzătoare a tuturor elementelor funcționale, precum și întreținerea și reglarea corespunzătoare în scopul menținerii căruciorului în stare tehnică bună. Căruciorul trebuie să fie verificat periodic în privința posibilelor probleme. Mai jos au fost prezentați pașii importanți care trebuie luați pentru a garanta siguranța copilului și pentru a preveni scurta durata de viață a produsului:







- Verificați rezistența și siguranța tuturor niturilor și conexiunilor.
- Verificați toate dispozitivele de fixare, roțile și anvelopele acestora și înlocuiți-le sau reparați-le, dacă este necesar.
- Verificați dacă toate dispozitivele de siguranță funcționează în mod corect, acordând o atenție deosebită elementelor de fixare principale și suplimentare care ar trebui să se deplaseze liber în orice moment.

Vă rugăm să încetați utilizarea căruciorului în caz de îndoială cu privire la utilizarea corectă sau la crearea unui pericol.

În cazul în care roțile scârțâie, lubrifiați axele cu un strat subțire de silicon. Nu utilizați produse pe bază de ulei sau lubrifianți, deoarece acestea atrag murdăria care împiedică mișcările.

XIV CURĂȚARE

Dacă componentele sasiului au fost expuse la apă sărată, vă recomandăm să le clătiți cu apă dulce (apă de la robinet) cât mai curând posibil.

	Nu spălați. Produsul poate fi spălat ușor cu o cârpă umedă și un agent de curățare delicat.		Spălați manual
	Spălați la o temperatură maximă de 30°C, proces delicat.		Nu uscați prin centrifugare
	Nu înălbiți.		Nu curățați chimic
	Nu calcați		

Nu pliați și nu depozitați produsul când acesta este umed și niciodată nu îl păstrați în condiții umede, deoarece acest lucru poate duce la formarea mușgaiului.

Husa pentru picioare, Plasa împotriva insectelor, Husa pentru gondolă, Husa pentru picioarele pentru gondolă: se spală la maxim 30°C, nu înălbiți, nu uscați, nu calcați, nu curățați chimic.

Copertina scaunului, Coșul, Copertina gondolei, Husa împotriva ploii, Geantă: nu spălați. Produsul poate fi spălat ușor cu o cârpă umedă și un detergent ușor, nu înălbiți, nu uscați, nu calcați, nu curățați chimic.

Husa scaunului, Husa saltelei pentru gondolă: spălați manual, nu înălbiți, nu uscați în mașina de uscat rufe, nu calcați, nu curățați chimic

XV Garanția

Garantijas noteikumu pilns saturs ir pieejams tīmekļā vietnē WWW.KINDERKRAFT.COM

RU

Уважаемые покупатели!

Благодарим вас за покупку продукта бренда Kinderkraft. Мы создаем, думая о вашем ребенке - мы всегда заботимся о безопасности и качестве, обеспечивая тем самым комфорт лучшего выбора. Коляска является идеальным решением для тех, кто ценит качество, современность и функциональность. Пожалуйста, прочитайте и следуйте инструкциям, приведенным в данном руководстве.

ВАЖНО - СОХРАНИТЬ ЭТИ ИНСТРУКЦИИ ДЛЯ ИСПОЛЬЗОВАНИЯ В БУДУЩЕМ. ВНИМАНИЕ!

- **Никогда не оставляйте ребенка без присмотра.**

- **Перед использованием убедитесь, что все блокирующие устройства включены.**
- **Во избежание травм, убедитесь, что ребенок находится на расстоянии во время складывания или раскладывания данного изделия.**
- **Не позволяйте ребенку играть с настоящим изделием.**
- **Всегда используйте крепежные системы.**
- **Перед использованием убедитесь, что устройство крепления люльки, сиденье или автокресло установлены правильно.**
- **Данное изделие не подходит для бега и езды на роликах.**

- Продукт предназначен для детей в возрасте / весе: от 0 месяцев до 22 кг или до 4 лет, в зависимости от того, что раньше.
- Продукт предназначен для перевозки одного ребенка одновременно.
- Максимальная нагрузка корзины 5 кг.
- Любой дополнительный груз, подвешенный на ручке коляски и/или за спинкой и/или по бокам коляски, нарушает ее устойчивость.
- Максимальный вес сумки, подвешенной на регулируемой ручке, составляет 2 кг.
- Максимальная нагрузка на подстаканник составляет 0,5 кг.
- Максимальная нагрузка на карман для мелких предметов 0,25 кг.
- Въезжая на бордюр или иную ступень, следует поднять переднюю подвеску.
- Тормоза должны быть заблокированы при установке и извлечении ребенка.
- Следует использовать исключительно запасные части и принадлежности, поставляемые или рекомендованные производителем. Не использовать другие части и принадлежности.
- Не устанавливать изделия вблизи открытого огня или других источников тепла.
- Не использовать с дополнительной платформой.

Касается люльки:

- **Этот продукт в форме коляски с люлькой предназначен для детей, которые не умеют самостоятельно садиться, переворачиваться или ползать на четвереньках. Максимальный вес ребенка - до 9 кг.**

ВНИМАНИЕ!

- **Устанавливать только на устойчивую, ровную, плоскую и сухую поверхность.**
- **Держите детей подальше от гондолы если они без присмотра.**
- **Не используйте гондолу, если какая-либо часть повреждена, изношена или отсутствует.**
- **Никогда не используйте данный продукт на подставке.**

- Продукт предназначен для детей в возрасте / весе: от 0 месяцев до 22 кг или до 4 лет, в зависимости от того, что раньше.
- Регулярно проверяйте ручки и дно люльки на предмет повреждений и износа.
- Перед переноской или поднятием убедитесь, что ручка находится в правильном положении для использования. Полезное положение - положение ручки под прямым углом 90 градусов к верхней части люльки
- Голова ребенка в гондоле никогда не должна быть ниже остальной части тела.
- Помните об опасности ударить ребенка, например, когда ставите его на пол, проходите через двери.
- Не кладите другой матрас поверх матраса, предусмотренного или рекомендованного производителем.
- Не оставляйте в переносной люльке ничего, что может представлять опасность удушья, например, нежесткие игрушки, подушки и т.д.
- Не размещайте люльку рядом с другими изделиями, которые могут представлять опасность удушья, например, веревками, шнурами для штор и т.д.
- Перегрев может угрожать жизни ребенка! Учитывайте температуру окружающей среды и одежду ребенка и следите за тем, чтобы ему не было слишком холодно или слишком жарко.
- Рекомендуется обратиться к медицинскому работнику за советом по безопасному сну

Касается прогулочной коляски:

ВНИМАНИЕ!

- **Следует всегда использовать крепежную систему.**

- Продукт предназначен для детей в возрасте / весе: от 0 месяцев до 22 кг или до 4 лет, в зависимости от того, что раньше.
- Для новорожденных детей рекомендуется использовать самое плоское положение спинки сиденья.

Касается автокресла:

Коляска Kinderkraft NEA 2 может предлагаться в наборе с совместимым автокреслом. Если автокресло используется в сочетании с коляской, то оно не заменяет колыбели или кроватки. Если ваш ребенок нуждается в сне, он должен быть перенесен в люльку, колыбель или кроватку. Используйте только те детали и принадлежности, которые поставляются или рекомендуются производителем.

I КОМПОНЕНТЫ КОЛЯСКИ

- | | |
|---|--|
| 1. Рама с корзиной (2) | 3. Задняя ось |
| 4. Люлька | 5. Матрас для люльки |
| 6. Чехол для ног | 7. Сиденье с козырьком (8) и система ремней безопасности (9) |
| 10. Дополнительная панель козырька для люльки | 11. Дополнительная панель навеса для коляски |
| 12. Дуга | 13. Заднее колесо x2 |
| 14. Переднее колесо x2 | 15. Чехол для ног для коляски |
| 16. Дождевик | 17. Москитная сетка |
| | 19. Адаптеры |
| 18. Подстаканник | 20. Сумка & Пеленальный коврик(21.) |

II РАСКЛАДЫВАНИЕ РАМЫ ТЕЛЕЖКИ

Раму (1) с корзиной (2) установите на ровную поверхность ручкой вверх. Для разблокировки нажмите кнопку блокировки, расположенную на раме (рис. А. I), и одновременно потяните оба рычага вверх (рис. А. II). Поднимите ручку вверх и разверните раму, пока не услышите характерный звук блокировки (рис. В). Наденьте заднюю ось на раму тележки, пока не услышите характерный щелчок (рис. С).

III МОНТАЖ / ДЕМОНТАЖ КОЛЕС

Вставьте передние колеса (14) в отверстия в передней части рамы, пока не услышите звук блокировки (рис. Д. I). Для демонтажа колес нажмите кнопку выпуска передних колес (рис. Д. II). Тележка имеет систему поворотных передних колес с возможностью блокировки для прямой езды. Для разблокировки необходимо переместить блокировку вверх/вниз (рис. Д. III) Вставьте задние колеса (13) в отверстия на задней оси рамы до фиксации, убедившись, что плоские поверхности оси и отверстия расположены правильно (рис. Е. IV). Для снятия заднего колеса нажмите кнопку выпуска и потяните (рис. Е. V).

ВНИМАНИЕ! Перед использованием коляски убедитесь, что все колеса установлены правильно.

IV ИСПОЛЬЗОВАНИЕ ТОРМОЗА

Тележка оснащена ножным стояночным тормозом. Нажмите на тормоз ногой. Когда вы слышите звук блокировки, тормоз активируется (рис. F). Разблокировка происходит после подъема тормозного замка (рис. F).

V МОНТАЖ / ДЕМОНТАЖ

V. I ЛЮЛЬКА КОЛЯСКИ

Установите люльку (4) на ровную поверхность. Для того чтобы разложить люльку, снимите чехол для ног, вытащите находящийся внутри матрас, а затем, потянув за ленту, установите переднюю планку до тех пор, пока она не будет заблокирована. Повторите действие, чтобы установить заднюю планку (рис. G). Установите дополнительную панель козырька (10), прикрепив ее к козырьку люльки с помощью замка (рис. H). Матрас (5) вставьте внутрь люльки.

Подготовленную таким образом люльку поместите на раму коляски (рис. I). Убедитесь, что с обеих сторон защелки вошли в правильные места. Для снятия люльки необходимо одновременно нажимать кнопки выпуска с обеих сторон (рис. J).

Чтобы собрать люльку, повторите действия в обратном порядке. Правильное положение ручки при переноске или поднятии (РИС.00).

ВНИМАНИЕ! ЛЮЛЬКА МОЖЕТ БЫТЬ УСТАНОВЛЕНА ЗАДОМ К НАПРАВЛЕНИЮ ЕЗДЫ (ребенок передом к лицу, которое толкает коляску).

ВНИМАНИЕ! Не складывать каркас коляски, когда на нем установлена люлька.

С помощью кнопок складывания и раскладывания люльки, расположенных по обе стороны от нее, можно установить положение люльки (рис. K). Можно удлинить козырек с помощью замка, расположенного на козырьке. Люлька также имеет дополнительную вентиляционную панель в передней части люльки. Чтобы открыть люльку, отсоедините молнию и снимите материал (рис. L). Вторая вентиляционная панель расположена на козырьке люльки. Для ее открытия необходимо расстегнуть молнию и закатать ткань вверх (рис. M). Поместите чехол для ног, закрепив его с помощью застежек-молний. Оба ползунка должны быть справа. Для крепления чехла нижнюю молнию следует сдвинуть вдоль люльки (рис. N). Чехол для ног оснащен дополнительной панелью защиты от ветра, которая монтируется с помощью кнопок, расположенных внутри люльки. Дождевик следует надеть на люльку и закрепить с обеих сторон кнопкой и петлей (под рамой коляски) (рис. O), противомоскитную сетку натянуть на люльку (рис P).

V. II СИДЕНЬЕ

При монтаже сиденья (7) на раму коляски, необходимо надвинуть его на раму до характерного щелчка (рис. Q). Сиденье может быть установлено спереди или сзади (рис. R). При демонтаже сиденья необходимо нажать кнопки с обеих сторон и поднять вверх (рис. С). Для установки чехла снимите дугу (12) в соответствии с указаниями в пункте V. IV, а затем пропустите ее через отверстия в чехле (рис. T), на следующем шаге поместите дугу в соответствующие места рамы сиденья (рис. U). С помощью кнопки закрепите крышку с обеих сторон рамы при помощи петли.

V. III КОЗЫРЕК

ВНИМАНИЕ! Установите капюшон перед использованием коляски.

Козырек (8) устанавливается на раме сиденья. К козырьку можно добавить дополнительную панель козырька (11), закрепив ее замком. Снимая козырек, отсоедините молнию (рис. V) и кнопки по бокам сиденья. Затем вытяните козырек с обеих сторон рамы в соответствии с рисунком (рис. В). Устанавливая козырек, выполните действия в обратном порядке. Козырек можно регулировать в нескольких положениях (рис. X).

V. IV ЗАЩИТНАЯ ДУГА

При установке предохранительной дуги необходимо сдвинуть ее с обеих сторон рамы до тех пор, пока она не защелкнется (рис. Y). Для демонтажа элемента нажмите на кнопки, расположенные по обе стороны от направляющей, и снимите предохранительную дугу

V. V РЕМНИ БЕЗОПАСНОСТИ

Ремни безопасности (9) должны регулироваться каждый раз, чтобы ребенок был надежно закреплен

Чтобы пристегнуть ребенка, вставьте вставьте поясные ремни в плечевые ремни (РИС. Z. I), соедините их, получая центральную пряжку (РИС. Z. II), и закрепите их магнитной пряжкой до щелчка (РИС. Z. III). Чтобы отстегнуть ремни, нажмите кнопки на центральной пряжке (РИС. AA).

Ремни безопасности могут быть установлены / демонтированы. Для демонтажа ремней потяните плечевые, тазобедренные ремни через отверстия в основании, а шаговый ремень вытяните вверх. Затем расстегните молнию на задней части сиденья, потяните через отверстия поясные и плечевые ремни (рис. ВВ). Шаговый ремень потяните через отверстие, предварительно отсоединив материал сиденья, как показано на (рис. СС). Чтобы установить ремни, действуйте в обратном порядке. Плечевые ремни могут быть установлены на одной из трех высот, а шаговый ремень - на одной из двух. Важно, чтобы пряжки, удерживающие ремни на месте, были надежно закреплены.

VI ПОЗИЦИИ СИДЕНЬЯ

Сиденье имеет 4 положения: лежащее, два откидных и сидящее, регулируемое с помощью рычага регулировки спинки (рис. DD).

VII РЕГУЛИРОВКА ПОДНОЖКИ

Подставка для ног регулируется в одной из 3 позиций. Одновременно нажмите кнопки, расположенные по обе стороны от подножки, и установите их в нужное положение (рис. EE). Кроме того, вы можете вытолкнуть материал для ног вверх, чтобы поднять положение ног выше. (рис. FF).

VIII РЕГУЛИРОВКА РУЧКИ РОДИТЕЛЯ

Регулировка ручки родителя осуществляется нажатием кнопки в центре ручки и настройкой ручки в удобном положении. Вы можете настроить высоту ручки на один из 4 уровней (рис. GG).

IX УСТАНОВКА ПОДСТАКАННИКА, МОСКИТНОЙ СЕТКИ, ДОЖДЕВИКА, КРЕПЛЕНИЕ СУМКИ

Установите подстаканник на шток с правой стороны тележки.

Наденьте противомоскитную сетку на сиденье (рис. HH). Резинка в подоле москитной сетки закрепит ее положение на коляске.

Вставьте дождевик на тележку и закрепите под рамой коляски с помощью кнопки и петли с обеих сторон рамы (рис. II).

Перенесите сумку (20) на родительской ручке в специально отведенное место (рис. PP). В сумке находится пеленальный коврик (21).

X СКЛАДЫВАНИЕ ТЕЛЕЖКИ

Если вы складываете коляску с автокреслом или люлькой, сначала отсоедините эти элементы от рамы коляски.

Отсоедините дополнительный козырек прогулочной коляски (11) с помощью замка (как описано в п. V. III). Сложите козырек. Спинку сложите плоско к сиденью с помощью рычага регулировки спинки. Теперь вы должны нажать на кнопку и оба рычага на раме потянуть вверх (рис. JJ), а ручку родителя направить вниз, одновременно привлечь передние колеса к задним, до тех пор, пока не услышите характерный щелчок. Когда тележка полностью сложена, запорный механизм сам защелкнется (рис. KK) Для минимизации размеров тележки после складывания можно снять колеса. Коляска может складываться с сиденьем, установленным спереди или сзади. Коляска имеет положение стоя после складывания, для этого необходимо зафиксировать передние колеса для прямого движения и установить ручку родителя в самое низкое положение.

XI СНЯТИЕ ЧЕХЛА ДЛЯ СИДЕНЬЯ

Чехол сиденья можно снять для стирки. На первом этапе вы должны снять козырек в соответствии с пунктом. V. III. Снимите оголовье, отстегните липучку под сиденьем, затем расстегните молнию на задней части спинки. На следующем этапе необходимо демонтировать ремни безопасности (как описано в п. V. VI), вынуть чехол сиденья из стойки, а затем вытащить вставку, расположенную внутри.

XII УСТАНОВКА АВТОКРЕСЛА НА СТОЙКУ КОЛЯСКИ

Поместите адаптеры с маркировкой R-правый адаптер, L-левый адаптер (19) с обеих сторон рамы, пока не услышите звук блокировки (рис. LL). При установке автокресла на адаптеры необходимо вставить его в специально отведенные для этого гнезда по одному с каждой стороны коляски до характерного щелчка (рис. MM). При снятии адаптеров нажимайте кнопки с обеих сторон и тяните вверх (рис. NN)

ВНИМАНИЕ! Автокресло всегда должно быть установлено таким образом, чтобы ребенок был направлен лицом в сторону родителя.

XIII УХОД И КОНСЕРВАЦИЯ

Обязанностью покупателя является обеспечение надлежащей установки всех функциональных элементов, а также осуществление правильных процедур по консервации и регулированию, чтобы содержать коляску в хорошем техническом состоянии.

Коляску следует периодически проверять на наличие потенциальных проблем. Ниже приведены важные шаги, которые должны быть выполнены для того, чтобы обеспечить безопасность ребенка и предотвратить сокращение срока службы:

- Проверить прочность и безопасность всех запялок и соединений.
- Проверить все крепежные средства и колеса, шины, и при необходимости произвести замену или ремонт.
- Убедиться, что все предохранительные устройства работают должным образом, с особым акцентом на главные и дополнительные застегивающие, которые должны свободно перемещаться в любое время.

Пожалуйста, прекратите использование коляски в случае возникновения сомнений в правильности использования или подозрения в какой-либо опасности.

Если колеса пищат, следует смазать оси тонким слоем силикона. Не использовать продукты на основе масла или смазки, так как они притягивают грязь, в результате чего сложнее ехать.

XIV ОЧИСТКА

Если компоненты шасси коляски подвергаются действию соленой воды, рекомендуется как можно скорее ополоснуть их пресной водой (водопроводной водой).

	Не стирать. Продукт можно промыть влажной тканью и мягким моющим средством		Ручная стирка
	Стирать при температуре макс. 30°C, мягкий процесс		Не сушить в барабанной сушилке
	Не отбеливать		Не чистить химически
	Не гладить		

Не складывать и не хранить продукт, когда он влажный и никогда не хранить его в условиях повышенной влажности, так как это может привести к образованию плесени.

Не гладить. Не отбеливать.

Чехол для ног, москитная сетка, подкладка для люльки, чехол для люльки: машинная стирка при макс 30°C, не отбеливать, не сушить в стиральной машине, не гладить, не сушить в стиральной машине.

Козырек сиденья, корзина, козырек люльки, дождевик, Сумка: не стирать. Продукт можно промыть немного влажной тканью и мягким моющим средством, не отбеливать, не сушить в барабанной сушилке, не гладить, не сушить.

Чехол для сиденья, Чехол для матраса для люльки: ручная стирка, не отбеливать, не сушить в стиральной машине, не гладить, не сушить в стиральной машине

XV Гарантия

Полный текст гарантийных обязательств доступен на сайте WWW.KINDERKRAFT.COM

sme radi, že ste sa rozhodli pre výrobok značky Kinderkraft. Pri navrhovaní našich výrobkov vždy myslíme na bezpečnosť a komfort Vášho dieťaťa. Detský kočík určite ocenia tí, čo siahajú po kvalitných, moderných a funkčných riešeniach. Pozorne si tento návod na používanie prečítajte a postupujte v súlade s uvedenými pokynmi.

DÔLEŽITÉ - PRED POUŽITÍM PREČÍTAJTE POZORNE TENTO NÁVOD A USCHOVAJTE HO PRE BUDÚCU POTREBU

UPOZORNENIE!

- **Nikdy nenechávajte dieťa bez dozoru.**
- **Pred používaním sa uistite, že všetky zaistovacie zariadenia sú zaistené.**
- **Pri rozopínaní a zapínaní sa uistite, že dieťa nie je v kočiariku, aby ste predišli prípadnému úrazu**
- **Tento výrobok nie je hračka. Nenechajte dieťa hrať sa s týmto výrobkom.**
- **Pred použitím skontrolujte, či sú správne pripevnené upevňovacie zariadenia kočiarika, sedačky alebo autosedačky.**
- **Tento výrobok nie je vhodný na behanie, korčuľovanie.**

- Výrobok určený pre deti vo veku/s hmotnosťou: od 0 mesiacov do 22 kg alebo do 4 rokov, v závislosti od toho, čo nastane skôr.
- Výrobok je určený na vozenie jedného dieťaťa.
- Maximálna nosnosť košíka predstavuje 5 kg.
- Každé ďalšie bremeno zavesené na rukovätiach kočíka a/alebo za opierku a/alebo po stranách spôsobuje zhoršenie jeho stability.
- Maximálna váha tašky zavesenej na nastaviteľnej rukoväti predstavuje 2 kg.
- Maximálne zaťaženie držiaka nápoja je 0,5 kg.
- Maximálne zaťaženie vrecká na drobné predmety 0,25 kg.
- Pri prechode cez obrubník alebo iný schod je potrebné zdvihnúť prednú nápravu.
- Brzdy musia byť počas vkladania a vyberania dieťaťa zablokované.
- Použité môžu byť len náhradné diely odporúčané a dodané výrobcom. Nepoužívajte iné časti a náhradné diely.
- Produkt neumiestňujte do blízkosti ohňa alebo iných zdrojov tepla.
- Nepoužívajte s dodatočnou platformou.

Týka sa vaničky:

- **Tento výrobok, vo forme kočíka s vaničkou, je určený pre deti, ktoré ešte nedokážu samostatne sedieť, neprevracajú sa ani nechodia štvornožky. Maximálna hmotnosť dieťaťa – 9 kg.**

UPOZORNENIE!

- **Používajte len na pevnom, vodorovnom, rovnom a suchom povrchu.**
- **Nedovoľte iným deťom, aby sa hrali bez dozoru v blízkosti prenosnej tašky.**
- **Nepoužívajte, ak niektorá časť je zlomená, roztrhnutá alebo ak chyba.**
- **Nikdy nepoužívajte prenosnú tašku so stojanom.**
- Rukoväte a spodná časť gondoly by mali byť pravidelne kontrolované, či nevykazujú známky poškodenia a opotrebovania.
- Pred prenášaním alebo zdvíhaním sa uistite, že rukoväť je v správnej polohe na použitie. Použitelná poloha - poloha rukoväte v pravom uhle 90 stupňov k hornej časti nosiča
- Hlava dieťaťa v gondole by nikdy nemala byť pod úroveň tela.
- Dávajte pozor na nebezpečenstvo nárazu dieťaťa, napr. pri kladení na podlahu, pri prechádzaní dverami.
- Neprikladajte ďalší matrac na vrchnú časť dodaného alebo výrobcom odporúčaného matraca.
- V prenosnej postielke nenechávajte nič, čo by mohlo predstavovať nebezpečenstvo udusenía, napr. nepružné hračky, vankúše atď.
- Neumiestňujte prenosnú postielku do blízkosti iného výrobku, ktorý by mohol predstavovať nebezpečenstvo úskrtienia, napr. šnúry, šnúry od žalúzií/záclon atď.
- Prehriatie môže ohroziť život vášho dieťaťa! Zohľadnite okolitú teplotu a oblečenie dieťaťa a zabezpečte, aby dieťaťu nebolo príliš chladno alebo príliš teplo.
- Odporúča sa požiadať zdravotníka o radu ohľadom bezpečného spánku.

Týka sa sedačky:

UPOZORNENIE!

• Používajte vždy upevňovací systém

- Výrobok určený pre deti vo veku/s hmotnosťou: od 0 mesiacov do 22 kg alebo do 4 rokov, v závislosti od toho, čo nastane skôr.
- V prípade novorodencov by sa chrbtová opierka mala sklopíť do ležatej polohy.

Týka sa autosedačky-vajička Kinderkraft:

Kočik Kinderkraft **NEA 2** sa oda ponúka a používať spolu s kompatibilnou autosedačkou-vajíčkom. Ak sa vanička používa spolu s kočíkom nemôže nahradiť ani odane ani postielku. Ak tvoje dieťa potrebuje spánok, preneste ho do vaničky, koliesky alebo postielky. Použitie môžu byť len náhradné diely odporúčané a odane výrobcom.

I PRVKY KOČIKA

- | | |
|--|---|
| 1. Rám s košíkom (2) | 3. Zadná os |
| 4. Vanička na kočík | 5. Matrac do vaničky |
| 6. Nánožník | 7. Sedadlo so strieškou (8) a systém popruhov (9) |
| 10. Dodatočný panel striešky pre vaničku | 11. Dodatočný panel striešky pre kočík |
| 12. Oblúk | 13. Zadné koleso x2 |
| 14. Predné koleso x2 | 15. Nánožník ku kočíku |
| 16. Nepremokavý potah | 17. Moskytiéra |
| | 19. Adaptéry |
| 18. Držiak nápojov | 20. Taška & Prebalovacia podložka(21.) |

II ROZLOŽENIE RÁMU KOČIKA

Rám (1) s košíkom (2) by mal byť umiestnený na rovnom povrchu s rúčkou nasmerovanou nahor. Ak ju chcete odblokovať, stlačte blokovacie tlačidlo na ráme (Obr. A.I) a súčasne potiahnite obe páčky smerom nahor (Obr. A.II). Nadvihnite rúčku smerom hore a rozložte rám, čím nebudete počuť charakteristický zvuk zablokovania (Obr. B). Nasuňte zadnú os na rám vozika, kým nebudete počuť charakteristické cvaknutie (Obr. C).

III MONTÁŽ/DEMONTÁŽ KOLIES

Otvoríte predné kolesá (14) do otvorov v prednej časti rámu, kým nebudete počuť zvuk zaistenia (Obr. D.I). Ak chcete demontovať kolesá, stlačte uvoľňovacie tlačidlo predného kolesa (obr. D.II). Kočík má otočné predné kolesá s možnosťou ich blokovania pre priamu jazdu dopredu. Pre odblokovanie posuňte záмок nahor/nadol (obr. D.III). Vložte zadné kolesá (13) do otvorov v zadnej osi rámu, kým sa nezablokujú, pričom dbajte na to, aby boli ploché povrchy osi a otvoru v správnej polohe (obr. E.IV). Ak chcete odstrániť zadné koleso, stlačte uvoľňovacie tlačidlo a potiahnite (Obr. E.V).

POZOR! Predtým, ako začnete kočík používať, uistite sa, či sú všetky kolesá namontované správne.

IV POUŽÍVANIE BRZDY

Kočik je vybavený nožnou parkovacou brzdou. Stlačte brzdou nohou. Keď budete počuť zvuk blokovania, znamená to, že brzda je aktivovaná (obr. F). Brzdu môžete odblokovať po zdvihnutí blokovacej poistky brzdy (obr. F).

V MONTÁŽ/DEMONTÁŽ

V.I VANIČKA NA KOČIKA

Položte vaničku (4) na rovnom povrchu. Pre jej rozloženie stiahnite nánožník, vyberte matrac z vaničky a potom potiahnutím za popruh namontujte prednú tyč, až kým sa nezaistí. Postup opakujte aj pri montáži zadnej tyče (obr. G). Nainštalujte prídavný panel striešky (10) tak, že ho pripievnete k strieške vaničky pomocou zipsu (obr. H). Vložte matrac (5) do vaničky.

Takto pripravenú vaničku položte na rám vozika (obr. I). Uistite sa, že západky na oboch stranách dobre zapadli na svojom mieste. Ak chcete odstrániť vaničku, stlačte naraz uvoľňovacie tlačidlá na oboch stranách (obr. J).

Ak chcete zmontovať prenosnú vaničku, zopakujte postup v opačnom poradí. Pracovná poloha rukoväte pri prenášaní alebo zdvíhaní (OBR.00).

POZOR! VANIČKA SA DÁ UPEVNIŤ IBA PROTI SMERU JAZDY (dieťa musí byť obrátené tvárou smerom k dospelému).

POZOR! Rám kočíka neskladajte, keď je namontovaná vanička.

Pomocou skladáča a rozkladáča tlačidiel striešky vaničky na oboch stranách môžete nastaviť polohu striešky (obr. K). Striešku je možné predĺžiť pomocou zipsu. Vanička má tiež prídavný ventilačný panel v prednej časti. Panel otvoríte tak, že rozopnete zips a stiahnete materiál (obr. L). Druhý ventilačný panel je umiestnený na strieške vaničky. Ak ju chcete otvoriť, rozopnete zips a zložíte látku smerom nahor (obr. M). Pripievajte nánožník pomocou suchých zipsov. Oba zipsy musia byť na pravej strane. Na upevnenie dolného nánožníka posuňte spodný zips pozdĺž gondoly (obr. N). Nánožník je vybavený dodatočným panelom na ochranu pred vetrom, ktorý sa montuje pomocou zatlačiacich gombíkov umiestnených vo vnútri gondoly. Nepremokavý potah treba nasadiť na vaničku a zatiaľ čo z oboch strán tlačidlom a pútkom (pod rámom kočíka) (obr. O), na vaničku nasadíte moskytiéru (obr. P).

V.II SEDADLO

Pri montáži sedadla (7) na rám kočíka ho nasuňte na rám, kým nebudete počuť charakteristické cvaknutie (Obr. Q). Sedadlo je možné namontovať smerom dopredu alebo dozadu voči smeru jazdy (obr. R). Pri demontáži sedadla stlačte tlačidlá na oboch stranách a zdvihnite ho (obr. S). Aby ste mohli namontovať potah, odstráňte oblúk (12) podľa popisu v bode V.IV a potom ho preložte cez otvory v kryte (obr. T) a umiestnite oblúk na príslušné miesta v ráme sedadla (Obr. U). Pomocou tlačidla a pútka pripievajte kryt k oboj stranám rámu.

V.III STRIEŠKA

POZOR! STRIEŠKU NAMONTUJE EŠTE PRED POUŽITÍM KOČIKA.

Strieška (8) je namontovaná na ráme sedadla. K strieške je možné pridať ďalší panel (11), ktorý sa upevňuje pomocou zámkov. Pri demontáži striešky uvoľnite záмок (obr. V) a zatlačte čapy na bokoch sedadla. Potom vyťahnite striešku na oboch stranách rámu, ako je znázornené na obrázku (obr. W). Montáž striešky vykonajte v opačnom poradí. Striešku je možné nastaviť v niekoľkých polohách (obr. X).

V.IV OCHRANNÝ OBLÚK

Zasuňte oblúk z obidvoch strán rámu, až kým nezapadne do správnej polohy (obr. Y). Ak chcete prvok rozobrať, stlačte tlačidlá na oboch stranách vodiacej lišty a vyťahnite ochranný oblúk.

V.V BEZPEČNOSTNÉ POPRUHY

Bezpečnostné popruhy (9) by mali byť vždy nastavené tak, aby bolo dieťa správne zaistené.

Pre zaistenie dieťaťa vložte bedrové popruhy do ramenných popruhov (OBR. Z.I), spojte ich tak, aby vytvorili stredovú pracku (OBR. Z.II) a zaistite ich magnetickou prackou, až pokiaľ nezacvakne (OBR. Z.III). Ak chcete pásy odopnúť, stlačte tlačidlá na stredovej pracke (obr. AA).

Bezpečnostné popruhy môžete namontovať/demontovať. Na demontáž popruhov prevlečte ramenné popruhy a bedrové popruhy cez otvory v operadle a potiahnite rozkrokový popruh nahor. Potom odopnite zips na zadnej strane sedadla, prevlečte bedrové a ramenné popruhy cez otvory (obr. BB). Rozkrokový pás by mal byť pretiahnutý cez otvor až potom, keď odopnete materiál sedadla, ako je znázornené na (obrázku CC). Ramenné popruhy je možné namontovať v jednej z troch výšok a popruh v rozkroku v jednej z dvoch úrovní. Ak chcete namontovať popruhy, postupujte v opačnom poradí. Je dôležité, aby pracky držiace popruhy na mieste boli správne zaistené.

VI POLOHY SEDADLA

Sedadlo má 4 polohy: ležiacu, dve pololežiacu a sediacu, ktoré je možné nastaviť pomocou páčky na nastavenie operadla (Rys.DD).

VII NASTAVENIE OPIEKRY NŮH

Opierka nôh môže byť nastavená v jednej z 3 polôh (Obr. Súčasne stlačte tlačidlá na oboch stranách opierky nôh a nastavte do požadovanej polohy (Obr. EE). Okrem toho môžete materiál opierky na nohy vysunúť smerom nahor, aby ste nastavili vyššiu polohu na nohy (Obr. FF).

VIII NASTAVENIE RODIČOVSKÉJ RUKOVÄTE

Rodičovská rukoväť sa nastavuje stlačením tlačidla uprostred rukoväte a jej nastavením vo výhodnej polohe. Výšku rukoväti možno nastaviť na jednu zo 4 úrovní (Obr. GG).

IX MONTÁŽ DRŽIAKA NA NÁPOJE, MOSKYTIÉRY, NEPREMOKAVÉHO POŤAHU, TAŠKY

Pripevnite držiak na poháre na kolík umiestnený na pravej strane vozíka.

Pretiahnite moskytiéru cez sedadlo (obr. HH). Jej pevnú polohu na kočíku zaisťujú gumička v leme moskytiéry.

Nasaďte nepremokavý poťah proti dažďu na kočík a zaisťujte pod rámom kočíka tlačidlom a pútkom na oboch stranách rámu (obr. II).

Tašku (20) prenášajte na rodičovskej rukoväti na určenom mieste (obr. PP). Taška obsahuje prebaľovaciu podložku (21).

X SKLADANIE KOČÍKA

Pri skladaní kočíka s autosedačkou alebo prenosnou vaničkou najskôr tieto prvky odpojte od rámu kočíka.

Odpojte prídavnú striešku kočíka (11) pomocou zipsu (podľa popisu v bode V.III). Zložte striešku. Sklopte operadlo naplocho s merom k sedadlu pomocou páčky nastavenia operadla. Teraz stlačte tlačidlo a potiahnite obe páčky na ráme nahor (OBR. JJ), zatiaľ čo rodičovská rukoväť smeruje nadol, pričom súčasne potiahnite predné kolesá smerom k zadným kolesám, kým nebudete počuť charakteristické cvaknutie. Keď je kočík úplne zložený, blokovací mechanizmus sa automaticky zaisťí (obr. KK).

Pre ušetrenie miesta môžete po kompletnom zložení kočíka z neho odstrániť aj kolesá. Kočík je možné sklopíť tak, aby sedadlo smerovalo dopredu alebo dozadu. V zloženom stave má kočík polohu v stoji, za týmto účelom zablokujete predné kolesá pre priamu jazdu dopredu a nastavíte rodičovskú rukoväť do najnižšej polohy.

XI DEMONTÁŽ POŤAHU NA SEDADLO

Poťah sedadla môžete odstrániť, ako ho chcete napr. vyprať. V prvom kroku stiahnite striešku v súlade s bodom V.III. Odstráňte oblúk, rozopnite zapínanie na suchý zips pod sedadlom a potom rozopnite zips na zadnej strane operadla. V ďalšom kroku demontujte pásy (ako je popísané v bode V.V), vyberte poťah sedadla z rámu a vyberte vložku umiestnenú vo vnútri.

XII MONTÁŽ AUTOSEDAČKY NA RÁM KOČÍKA

Umiestnite adaptéry označené R-pravý adaptér, L-ľavý adaptér (19) na obidve strany rámu, kým nebudete počuť zvuk zaistenia (obr. LL). Za účelom montáže sedáčky k adaptérom ju pripievňte do určených otvorov, po jednej na každej strane kočíka, kým nebudete počuť charakteristické cvaknutie (obr. MM). Pri demontáži adaptérov stlačte tlačidlá na oboch stranách a potiahnite ich nahor (obr. NN).

POZOR! Autosedačku upevňujte vždy tak, aby bola tvár dieťaťa obrátená smerom k rodičovi.

XIII STAROSTLIVOSŤ A ÚDRŽBA Povinnosťou majiteľa kočíka je zabezpečiť správnu inštaláciu všetkých funkčných prvkov, reguláciu a potrebnú starostlivosť tak, aby ho bolo možné udržať v dobrom technickom stave.

Kočík je potrebné pravidelne kontrolovať z hľadiska potenciálnych problémov. Nižšie sú uvedené dôležité činnosti, ktoré je potrebné vykonávať z hľadiska zaistenia bezpečnosti dieťaťa a dlhej životnosti produktu:





- Skontrolovať odolnosť a bezpečnosť všetkých nitov a spojení.
- Skontrolovať všetky brzdové zariadenia a kolesá, ich pneumatiky a v prípade potreby zabezpečiť ich opravy či výmenu.
- Skontrolovať, či všetky blokovacie zariadenia fungujú správne, s osobitným zohľadnením hlavného a doplnkového zapínania, ktoré musia byť vždy voľne pohyblivé.

Kočík nepoužívajte, ak máte akékoľvek pochybnosti týkajúce sa jeho používania alebo bezpečnosti.

Ak kolesá pŕstia, je potrebné ich namastiť tenkou vrstvou silikónu. Nesmú sa používať produkty na báze oleja alebo maziva, pretože priťahujú nečistoty, ktoré sťažujú pohyb.

XIV ČISTENIE

V prípade, ak bol podvozok vystavený pôsobeniu slanej vody, odporúčame čo možno najrýchlejšie opláchnutie sladkou vodou (z vodovodu).

	Neprať. Produkt môžete umývať jemne navlhčenou handričkou a šetrným čistiacim prostriedkom.		Perte ručne
	Práť max. pri teplote 30°C, šetrné pranie.		Nesušiť v bubnovej sušičke.
	Nebieliť		Nečistiť chemicky
	Nežehliť		

Produkt neskladajte ani neuskladňujte, keď je mokrý a nikdy ho neuskladňujte vo vlhkých podmienkach, pretože to môže viesť k tvorbe plesní.

Nánožník, Moskytiéra, Výstelka vaničky, Nánožník na vaničke: perte pri teplote max 30 °C, ebieliť, nesušiť v sušičke, nežehliť, nečistiť chemicky.

Strieška na sedadlo, Košík, Strieška na vaničku, Nepremokavý poťah, Taška: neprať. Výrobok je možné jemne preprať vlhkom handričkou a jemným čistiacim prostriedkom, nebieliť, nesušiť v sušičke, nežehliť, nečistiť chemicky.

Poťah sedadla, Poťah matrace do vaničky: prať ručne, nebieliť, nesušiť v sušičke, nežehliť, nečistiť chemicky.

XV Záruka

Úplný obsah záručných podmienok je k dispozícii na webovej stránke WWW.KINDERKRAFT.COM

SV

Kära kunder,

Tack för att ni köpte en Kinderkraft-produkt. Våra produkter har utformats med tanke på ditt barns säkerhet och komfort. Barnvagnen är en idealisk lösning för dem som uppskattar kvalitet, modernitet och funktionalitet. Läs manualen och följ dess rekommendationer.

VIKTIGT – LÄS NOGGRANT OCH SPARA FÖR FRAMTIDA BRUK

VARNING!

- Lämna aldrig ditt barn utan uppsikt.
- Se till att alla låsanordningar är spärrade innan du använder vagnen

- För att undvika skada, se till att barnet är ur vägen när du faller ut och ihop denna produkt
- Låt inte barnet leka med denna produkt
- Kontrollera att fastsättningsanordningarna för insatsen eller sittedelen är korrekt fastsatta innan vagnen tas i bruk
- Denna produkt är inte lämplig för att springa eller åka inlines med

- Produkten är avsedd för barn i åldern / vikt: från 0 månader till 22 kg eller upp till 4 år, beroende på vad som kommer först.
- Produkten är konstruerad för att transportera ett barn i taget.
- Korgens maximala belastning är 5 kg.
- Varje ytterligare last, upphängd i handtagen på barnvagnen och/eller bakom ryggsätet och/eller på sidorna, orsakar försämring av dess stabilitet.
- Den högsta tillåtna vikten för föräldraväskan hängande på vagnens handtag är 2 kg.
- Maximal belastning på koppställaren är 0,5 kg.
- Maximal belastning på ficken för små föremål 0,25 kg.
- När du kör över en trottoarkant eller trappsteg, lyft framfjädringen.
- Bromsarna ska vara låsta när du sätter i och tar ut ditt barn.
- Använd endast delar och tillbehör som har levererats eller som rekommenderas av tillverkaren. Använd inte andra delar eller tillbehör.
- Placera inte produkten nära öppen eld eller andra värmekällor.
- Använd inte produkten med en extra plattform.

Gäller gondolen:

- Denna produkt är avsedd för barn som kan ej oberoende sitta själv, vända eller lyfta sig på knän och armar. Max barnvikt - upp till 9 kg.

WARNING!

- Använd endast på släta, plana, fasta och torra ytor.
- Låt inte andra barn leka med eller nära liften.
- Använd inte liften om delar är trasiga eller saknas.
- Använd aldrig på stativ eller underride.
- Handtagen och undersidan av bärsängens bör kontrolleras regelbundet för tecken på skador och slitage.
- Innan du bär eller lyfter, se till att handtaget är i rätt användbart läge. Användbart läge - handtaget är placerat i en rät vinkel på 90 grader mot toppen av bärstolen.
- Barnets huvud i barnvagnen ska aldrig ligga under resten av kroppen.
- Var uppmärksam på risken att slå i barnet, t.ex. när det läggs på golvet eller går genom dörrar
- Lägg inte en annan madrass ovanpå den madrass som tillhandahålls eller rekommenderas av tillverkaren.
- Lämna inget i liggdelen som kan utgöra en kvävningsrisk, t.ex. icke styva leksaker, kuddar etc.
- Placera inte babysittaren nära någon annan produkt som kan utgöra en risk för strypning, t.ex. snören, persienn- eller gardinsnören etc.
- Överhettning kan innebära livsfara för ditt barn! Ta hänsyn till omgivningstemperaturen och barnets kläder och se till att barnet varken har det för kallt eller för varmt.
- Vi rekommenderar att du vänder dig till en läkare för att få råd om säker sömn.

Gäller barnvagnen:

WARNING!

- Använd alltid bältesystemet.

- Produkten är avsedd för barn i åldern / vikt: från 0 månader till 22 kg eller upp till 4 år, beroende på vad som kommer först.
- Det rekommenderas att använda ryggsätets plattaste position för nyfödda

Gäller Kinderkraft bilstol:

Kinderkraft NEA 2 barnvagn kan erbjudas i en uppsättning med en kompatibel bilstol.. Om sätet används tillsammans med en barnvagn ersätter den inte en vagna eller en barnsäng. Om ditt barn behöver sova ska det flyttas till gondolen, vagnan eller till en barnsäng. Använd endast delar och tillbehör som har levererats eller som rekommenderas av tillverkaren.

I DELAR AV VAGNEN

- | | | | |
|-----|--|-----|--|
| 1. | Ram med korgen (2) | 3. | Bakaxel |
| 4. | Gondol | 5. | Gondolmadrass |
| 6. | Benöverdrag | 7. | Sätet med canopy (8) och bältesystem (9) |
| 10. | Ytterligare panel på canopy för gondolen | 11. | Ytterligare panel på canopy för barnvagn |
| 12. | Säkerhetsstång | 13. | Bakhjul x2 |
| 14. | Framhjul x2 | 15. | Överdrag för barnvagnens ben |
| 16. | Regnfolie | 17. | Myggnät |
| | | 19. | Adaptrar |
| 18. | Mugghållare | 20. | Väska & Skötunderlägg(21.) |

II FÄLLA VAGNRAMEN

Ramen (1) med korgen (2) ska placeras på en plan yta med handtaget uppåt. För att låsa upp, tryck på låsknappen på ramen (Fig. A.I) och dra båda spakarna uppåt samtidigt (Fig. A.II). Lyft upp handtaget och fäll ut ramen tills du hör ett låsningssjud (Fig. B). Skjut bakaxeln över vagnens ram tills du hör ett klick (Fig. C).

III MONTERING/DEMONTERING AV HJUL

Sätt i framhjulen (14) i hålen på ramens framsida tills du hör ett låsningsljud (Fig.D.I). För att ta bort hjulen, tryck på framhjulets frigöringsknapp (Fig. D.II). Vagnen har ett system med vridbara framhjul med möjlighet att blockera för rakt fram. För att låsa upp, skjut låset uppåt / nedåt (Fig. D.III) Sätt in bakhjulen (13) i hålen i ramens bakaxel tills de är låsta, se till att axelns och hålets plana ytor är placerade korrekt (Fig. E.IV). För att ta bort bakhjulet, tryck på frigöringsknappen och dra (Fig.E.V).

WARNING! Se till att alla hjul är ordentligt fästa innan du använder barnvagnen.

IV ANVÄNDNING AV BREMSEN

Vagnen är utrustad med en fotbroms. Tryck på bromsen med foten. När du hör ett låsningsljud aktiveras bromsen (Fig. F). Låsningen sker efter att bromslåset har lyfts (Fig. F).

V MONTERING/DEMONTERING

V.I: GONDOL I BARNVAGN

Placera gondol (4) på en plan yta. För att fälla ut gondolen, ta bort benöverdrag, dra ut madrassen inuti och montera sedan framstängan genom att dra i remmen tills den är låst. Upprepå för att installera den bakre stängan (Fig. G). Montera den extra panelen för canopy (10) genom att fästa den på gondolens canopy med dragkedjan (bild H). Placera madrassen (5) inuti gondolen.

Placera den förberedda gondolen på vagnramen (Fig. I). Se till att spårrarna snäpper på plats på båda sidor. För att ta bort gondolen, tryck på frigöringsknapparna på båda sidor samtidigt (Fig. J).

För att montera gondolen, upprepa operationen i omvänd ordning. Användbar position för handtaget vid bärning eller lyft (FIG.OO).

WARNING! GONDOLEN KAN ENDAST INSTALLERAS BAKÅTVÄND (barnet måste se vårdnadshavaren som kör barnvagnen).

WARNING! Vik inte barnvagnens ram när gondolen är monterad i den.

Med hjälp av de fällbara och utfällbara knapparna på gondolens canopy på båda sidor kan du ställa in canopy position (Fig. K). Det är möjligt att förlänga canopy med dragkedjan på canopy. Gondolen har också en extra ventilationspanel på framsidan av gondolen. För att öppna panelen, lossa dragkedjan och skjut av materialet (Fig. L). Den andra ventilationspanelen är placerad på gondolens canopy. För att öppna den, lossa dragkedjan och vik upp tyget (Fig. M). Fäst benöverdrag genom att fästa den med hjälp av dragkedjor. Båda dragkedjorna måste vara på höger sida. För att fästa överdrag, skjut den nedre dragkedjan längs gondolen (Fig. N). Benöverdrag är utrustad med en extra vindskyddspanel, som är monterad med tupplurar placerade inuti gondolen. Regnfolie ska läggas på gondolen och fästas på båda sidor med en knapp och en ögla (under vagnens ram) (Fig. O), dra myggnätet över gondolen (Fig. P).

V.II SÅTET

Vid montering av sätet (7) på vagnramen, skjut den över ramen tills ett karakteristiskt klick (Fig.Q). Sätet kan monteras framåt eller bakåt (Fig R). När du demonterar sätet, tryck på knapparna på båda sidor och lyft upp det (Fig. S). För att montera överdrag, ta bort säkerhetsstång (12) enligt beskrivningen i punkt V.IV och sätt den sedan genom hålen i överdraget (Fig. T) och placera sedan säkerhetsstången på lämpliga platser på sätesramen (Fig. U). Använd knappen för att fästa överdraget på båda sidor av ramen med öglan.

V.III CANOPY

WARNING! Installera vagntaget innan du använder barnvagnen.

Canopy (8) är monterat på sätesramen. En extra huvpanel (11) kan läggas till canopy genom att fästa den med ett lås. När du tar bort canopy, lossa låset (Fig. V) och tryck på kardborreband på sidorna av sätet. Dra sedan ut canopy på båda sidor av ramen som visas på bilden (Fig. W). Montera canopy och fortsätt i omvänd ordning. canopy kan justeras i flera lägen(Fig.X)

V.IV SÄKERHETSSTÅNG

Vid montering av säkerhetsstången, skjut den på båda sidor av ramen tills den klickar på plats (ffig. Y). För att demontera elementet, tryck på knapparna på båda sidor av guiden och dra ut säkerhetsstången

V.V SÄKERHETSÅLTENA

Säkerhetsåltena (9) bör justeras varje gång så att barnet sitter fast ordentligt.

För att säkra barnet, skjut in höftbältena i axelremmarna (FIG.Z.I). anslut dem för att bilda ett mittspänne (FIG.Z.II) och säkra dem med ett magnetiskt spänne tills de snäpper (FIG.Z.III). För att lossa bältena, tryck på knapparna på mittspännet (FIG.AA).

Säkerhetsbälten kan monteras / demonteras. För att demontera bältena , sätt axelbältena och höftbältena genom hålen i ryggstödet och dra grenremmen uppåt. Lossa sedan dragkedjan på baksidan av sätet, dra höft- och axelbälten genom öppningarna (Fig. BB). Grenremmen ska dras genom hålet, först avkroka sätematerialet enligt (Fig. CC). För att installera bältena, fortsätt i omvänd ordning. Axelbältena kan monteras i en av tre höjder och grenremmen i en av två. Det är viktigt att spännen som håller bältena på plats är ordentligt fastsatta.

VI SÄTTLÄGEN

Sätet har 4 lägen: liggande, två vilande och sittande, justerbart med ryggstödet justeringssspak (Fig. DD).

VII JUSTERING AV FOTSTÖD

Fotstödet kan justeras i ett av tre lägen. Tryck samtidigt på knapparna på båda sidor av fotstödet och ställ in det i önskat läge (Fig. EE). Dessutom kan fotstöds material skjutas uppåt för att höja benens läge till ett högre läge (ffig. FF).

VIII JUSTERING AV FÖRÄLDRAHANDTAG

Föräldrahandtag justeras genom att trycka på knappen i mitten av handtaget och sätta handtaget i ett bekvämt läge. Du kan justera höjden på handtaget till en av fyra nivåer (Fig. GG).

IX MONTERING AV MUGGHÄLLARE, MYGGNÄT, REGNFOLIE , FÄSTE FÖR VÄSKA

Fäst mugghällaren till stiftet på höger sida av vagnen.

Dra myggnätet över sätet (Fig. HH). Ett elastiskt band i myggnätets fäll kommer att säkra sin position på vagnen.

Lägg regnfolie över vagnen och fäst det under vagnramen med knappen och öglan på båda sidor av ramen (Fig. II).

Bär väskan (20) i föräldrahandtaget i det avsedda området (Fig. PP). Väskan innehåller ett skötunderlägg (21).

X FÄLLNING AV VAGNEN

När du faller vagnen med en bilbarnstol eller vagn, koppla först bort dessa element från vagnramen.

Lösögra ytterligare barnvagn canopy (11) med dragkedjan (som beskrivs i punkt V.III). Fälla ner canopy. Fälla ner ryggstödet platt mot sätet med ryggstödet justeringssspak. Tryck nu på knappen och dra upp båda spakarna på ramen (FIG.JJ), medan föräldrahandtag är riktat nedåt, samtidigt som du drar framhjulen mot bakhjulen tills du hör ett karakteristiskt klick. När vagnen är helt nedfällad kommer läsmekanismen att gå i ingrepp av sig själv (Fig. KK). När de är nedfällda kan hjulen tas bort för att minimera vagnens dimensioner. Vagnen kan fällas med sätet vänd framåt eller bakåt. Vagnen har en stående position när den är nedfällad, för att göra detta, blockera framhjulen för körning rakt fram och sätt föräldrahandtaget i lägsta läge.

XI DEMONTERING AV SÄTESÖVERDRAG

Sätesöverdraget kan tas bort för tvättning. I det första steget lossar du canopy i enlighet med punkt V.III. Ta bort säkerhetsstång, lossa kardborreband under sätet och dra sedan upp dragkedjan på ryggstöds baksida. I nästa steg, demontera säkerhetsbältena (enligt beskrivning i punkt V.V), ta ut sätesöverdrag ur ramen och ta bort insatsen som sitter på insidan.

XII MONTERING AV BILBARNSTOLET PÅ EN VAGNRAM

Placera adaptrarna märkta R-höger adapter, L-vänster adapter (19) på båda sidor av ramen tills du hör ett låsande ljud (Fig. LL). När du installerar sätet på adaptrarna, fäst det i de utsedda uttagen, en på varje sida av vagnen, tills ett karakteristiskt klick (Fig. MM). Vid demontering adaptrarna, trycker du på knapparna på båda sidor och dra dem uppåt (Fig. NN).

WARNING! Bilsätet ska alltid installeras så att barnet är vänd mot vårdgivaren.







XIII VÅRD OCH UNDERHÅLL

Det är köparens ansvar att se till att alla funktionselement är korrekt installerade, samt att utföra korrekt underhåll och justeringar för att hålla vagnen i gott skick. Kontrollera vagnen med jämna mellanrum för potentiella problem. Följande är viktiga steg som måste vidtas för att garantera ditt barns säkerhet och för att förhindra att produktens livslängd förkortas:

- Kontrollera styrkan och säkerheten för alla nitar och anslutningar.
- Kontrollera alla immobiliseringsanordningar och hjulen och deras däck och byt ut eller reparera dem vid behov.
- Kontrollera att alla säkerhetsanordningar fungerar ordentligt, med särskild tonvikt på huvud- och extra fästelement som alltid ska kunna röra sig fritt. Smörj axlarna med ett tunt lager silikon om hjulen knirrar. Använd inte olja eller fettbaserade produkter eftersom de drar till sig smuts som hindrar rörelse.

XIV RENGÖRING

Om chassikomponenterna har utsatts för saltvatten rekommenderar vi att du sköljer dem med färskt vatten (kranvatten) så snart som möjligt.

	Tvätta inte. Produkten kan tvättas försiktigt med en fuktig trasa och ett mildt rengöringsmedel.		Handtvätt
	Handtvätt vid max 40 ° C, skonsam process.		Torktumla ej
	Blek inte		Kan ej kemtvättas
	Stryk inte		

Vik eller förvara inte produkten när den är våt och förvara den aldrig i fuktiga förhållanden eftersom det kan leda till mögelbildning.

Sittöverdrag, benöverdrag, myggnät, gondolöverdrag, överdrag för gondolben: tvätta vid max 30 ° C, blek inte, torktumla inte, stryk inte, torka inte.

Canopy för sätet, korg, canopy för gondol, regnfolie, Väska: tvätta inte. Produkten kan tvättas försiktigt med en fuktig trasa och ett mildt rengöringsmedel, inte bleka, torktumlas inte, stryk inte, torka inte.

Gondolmadrassöverdrag: handtvätt, blek inte, torktumla inte, stryk inte, torka inte

XV GARANTI

Den fullständiga texten till garantivillkoren finns på webbplatsen WWW.KINDERKRAFT.COM



Easy with kids



kinderkraftofficial



kinderkraft



kinderkraftofficial

- (AR)** بضمن مصلحة عملائنا . نحن في خدمتكم! إذا كانت لديكم أي مشكلة مع المنتج الذي حصلتم عليه، فيجوز الاتصال بنا بالطريقة التي تفضلونها!
- (CS)** V zájmu péče o naše klienty - jsme rádi k dispozici! Pokud jste se setkali s nějakým problémem v souvislosti s obdrženým výrobkem, kontaktujte nás způsobem, který vám nejvíce vyhovuje!
- (DE)** In Sorge für unsere Kunden - stehen wir gerne zu Ihrer Verfügung! Wenn Sie auf ein Problem mit dem erhaltenen Produkt treffen, treten Sie bitte mit uns in Kontakt in der bequemsten Weise für Sie!
- (EN)** In the interests of our Clients - we are at your disposal! If you have a problem with the product you received, contact us in the most convenient way for you!
- (ES)** ¡Por el bien de nuestros clientes, estamos a su disposición! Si tiene cualquier problema con el producto recibido, póngase en contacto con nosotros de forma más cómoda para usted!
- (FR)** Dans l'intérêt de nos clients - nous sommes à votre disposition! Si vous avez un problème avec le produit que vous avez reçu, Contactez-nous de la manière la plus pratique pour vous!
- (HU)** Bármiikor állunk az ügyfeleink rendelkezésére! Ha az átvett termékkel kapcsolatban valamilyen problémába ütközött, az Önnek legmegfelelebb módon vegye fel velünk a kapcsolatot!
- (IT)** Prendersi cura dei nostri Clienti - siamo alla Vostra disposizione! Se hai incontrato un problema con il prodotto che hai ricevuto. Contattaci nel modo piu conveniente per te!
- (NL)** In het belang van onze klanten - staan wij ter beschikking! Als u een probleem met het ontvangen product tegenkomt, neemt contact met ons op via de manier die u het makkelijkste vindt!
- (PL)** W trosce o naszych Klientów - jesteśmy do dyspozycji! Jeśli napotkałeś problem dotyczący otrzymanego produktu, skontaktuj się z nami w najbardziej dogodny dla Ciebie sposób!
- (PT)** Para o conforto dos nossos Clientes - estamos sempre à sua disposição! Se tiver qualquer problema com o nosso produto, entre em contacto conosco de modo mais confortável para si!
- (RO)** In interesul clienților noștri - suntem la dispoziția dumneavoastră! Dacă aveți o problema cu produsul pe care l-ați primit, contactați-ne în modul cel mai convenabil pentru dvs.!
- (RU)** заботясь о наших клиентах, мы находимся в вашем распоряжении. Если вы столкнулись с проблемой, связанной с получением продукта, свяжитесь с нами наиболее удобным для вас способом!
- (SK)** Náš zákazník je pre nás dôležitý - sme vám k dispozícii! Ak máte akýkoľvek problém súvisiaci s doručeným produktom, kontaktujte nás spôsobom, ktorý vám najviac vyhovuje!
- (SV)** I våra kundens intresse - vi står till ditt förfogande! Om du har problem med den produkt du fick, kontakta oss på det mest praktiska sättet för dig!

International contact:
support@kinderkraft.com
+44 20 4525 0748

مَنج /VÝROBCE/HERSTELLER/MANUFACTURER/FABRICANTE/
FABRICANT/GYÁRTÓ/FABBRICANTE/FABRIKANT/PRODUCENT/
FABRICANT/PRODUCĂTOR/ПРОИЗВОДИТЕЛЬ/VÝROBCA/
TILLVERKARE:

**4Kraft Sp. z o.o. ul. Tatrzańska 1/5
60-413 Poznań, Poland**