

**IMPORTANTE LEA ATENTAMENTE Y GUARDE ESTE MANUAL DEL
USUARIO EN UN LUGAR SEGURO PARA FUTURAS
CONSULTAS**

MANUAL DE INSTRUCCIONES DE LA SILLA DE PASEO "CLARICE"

CLARICE



Este **chipolino** se ha fabricado de conformidad con la Directiva 2001/95/UE del Parlamento Europeo y del Consejo relativa a la Responsabilidad de los productos. Este producto cumple con la norma europea EN 1888-1 "Artículos de puericultura. Vehículos de ruedas para niños. Parte 1: Cochecitos de bebé y capazos", y las normas de la legislación nacional, incluida la Ley de Protección del Consumidor.

SIGA TODAS LAS ADVERTENCIAS, INSTRUCCIONES Y RECOMENDACIONES DE ESTE MANUAL PARA GARANTIZAR EL USO SEGURO DE ESTE PRODUCTO:

PRECAUCIÓN ADVERTENCIAS

- ❖ **PRECAUCIÓN** ¡NO DEJE NUNCA AL NIÑO SIN VIGILANCIA!
- ❖ **PRECAUCIÓN** ¡UTILICE SIEMPRE EL SISTEMA DE RETENCIÓN (CINTURONES DE SEGURIDAD)!
- ❖ **PRECAUCIÓN** ASEGÚRESE DE QUE TODOS LOS MECANISMOS DE BLOQUEO ESTÉN ENGRANADOS ANTES DE UTILIZAR EL APARATO.
- ❖ **PRECAUCIÓN** ANTES DE CADA USO, ¡COMPRUEBE LA ESTABILIDAD DE LA FIJACIÓN DE LAS PIEZAS SEPARADAS!
- ❖ **PRECAUCIÓN** ASEGÚRESE DE QUE SU HIJO ESTÉ A UNA DISTANCIA SEGURA DEL COCHECITO DURANTE LOS AJUSTES, EL PLEGADO O EL DESPLEGADO DEL MISMO.
- ❖ **PRECAUCIÓN** ¡NO PERMITA QUE SUS HIJOS JUEGUEN CON EL COCHECITO!
- ❖ **ATENCIÓN** ¡ESTE PRODUCTO NO ES ADECUADO PARA CORRER O PATINAR!
- ❖ PARA RECIÉN NACIDOS, UTILICE LA POSICIÓN MÁS TUMBADA DEL RESPALDO DEL ASIENTO. FIJE SIEMPRE LA CAPOTA AL RESPALDO PARA EVITAR QUE EL BEBÉ SE CAIGA Y SE LESIONE.
- ❖ UTILICE LA POSICIÓN DE SENTADO DE LA UNIDAD DE ASIENTO SÓLO CUANDO EL NIÑO TENGA AL MENOS 6 MESES. LA POSICIÓN DE SENTADO DEL ASIENTO NO ES ADECUADA PARA BEBÉS MENORES DE 6 MESES.
- ❖ NO LEVANTE EL COCHECITO POR LA BARRA DELANTERA, ¡PODRÍA SUFRIR LESIONES GRAVES!
- ❖ ¡MANTÉNGASE ALEJADO DEL FUEGO!
- ❖ Utilice la silla de paseo para un niño que no pese más de 15 kg.
- ❖ El montaje inicial, el plegado y el desplegado sólo deben ser realizados por un adulto.
- ❖ Accione siempre los frenos cuando el cochecito esté parado y no se mueva, especialmente cuando coloque o saque a su hijo de él.
- ❖ Asegúrese de que los cinturones de seguridad están abrochados y se ajustan bien al niño antes de utilizarlos.
- ❖ No coloque un colchón adicional en el cochecito.
- ❖ La carga máxima de la cesta portaobjetos es de 2 kg.
- ❖ ¡No sobrecargue el cochecito! Equilibre siempre el cochecito para mantenerlo estable y evitar el riesgo de vuelco.
- ❖ La silla de paseo está diseñada para ser utilizada por un niño cada vez.
- ❖ No utilice piezas de repuesto u otros componentes no homologados por el fabricante. El fabricante no se responsabiliza de la seguridad del niño si no se utilizan las piezas de repuesto originales aprobadas y suministradas por él.
- ❖ No realice cambios ni modificaciones en la construcción del cochecito. Póngase en contacto con el distribuidor o con un servicio de reparación autorizado para asesoramiento y/o reparación.
- ❖ Interrumpa el uso si encuentra juntas desgastadas o sueltas, piezas dañadas o faltantes. Existe riesgo de lesiones para el niño.
- ❖ No permita que niños menores de 3 años se acerquen al cochecito durante el montaje o desmontaje, en para evitar el riesgo de lesiones o de ingestión de piezas pequeñas.
- ❖ ¡Las cuerdas pueden causar estrangulamiento! ¡No coloque cuerdas adicionales al producto para evitar lesiones!
- ❖ No utilice nunca el cochecito en escaleras o escaleras mecánicas. Extreme las precauciones al subir o bajar una acera o un escalón.
- ❖ El envase del producto debe mantenerse fuera del alcance de los niños para evitar el riesgo de estrangulamiento.

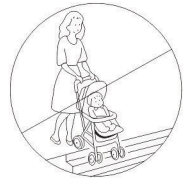

CARACTERÍSTICAS DEL PRODUCTO

- ❖ La silla de paseo es adecuada para recién nacidos y niños de hasta 36 meses o un peso de hasta 15 kg.
- ❖ Sistema de arnés de seguridad de 5 puntos;
- ❖ Respaldo regulable;
- ❖ Toldo ajustable;
- ❖ Reposapiernas ajustable.

PIEZAS PRINCIPALES



- 1 - Mango
- 2 - Marquesina
- 3 - Parachoques de seguridad
- 4 - Cesta de almacenaje
- 5 - Rueda delantera
- 6 - Reposapiernas
- 7 - Arnés de seguridad de 5 puntos
- 8 - Botón de despliegue y plegado

INSTRUCCIONES DE MONTAJE Y FUNCIONES

Este cochecito se suministra parcialmente montado. Para completar el montaje, no necesita ninguna herramienta.

ATENCIÓN Siga exactamente las instrucciones dadas y compruebe las imágenes.

PRECAUCIÓN Después de cada operación, asegúrese de haber seguido correctamente las instrucciones y de que el
La fijación es estable.

ATENCIÓN En la mayoría de los casos, tras la finalización de una operación oírás un chasquido.

El montaje, desmontaje y funciones están numerados del 1 al 10. Utilice las descripciones de las operaciones que figuran en este manual y la imagen correspondiente.

1 - DESPLEGAR EL COCHECITO

1-1 - Suelte el gancho de fijación.

1-2 y 1-3 - Tire hacia arriba del asa hasta que la silla de paseo esté completamente desplegada y oiga un clic.

2 - CONJUNTO RUEDAS DELANTERAS

Las ruedas delanteras pueden girar.

3 - MONTAJE Y DESMONTAJE DEL JUEGO DE RUEDAS TRASERAS

4 - DISPOSITIVO DE APARCAMIENTO

IMPORTANTE Aplique siempre los dispositivos de estacionamiento cuando el cochecito no esté en movimiento para evitar deslizamientos repentinos.

y lesiones!

5 - MONTAJE Y DESMONTAJE DEL PARACHOQUES FROTH

Abertura en forma de L en los reposabrazos para la fijación del parachoques.

Para quitar el parachoques, presione los botones de la parte interior y tire del parachoques para sacarlo del chasis del cochecito.

6 - PLEGADO Y DESPLEGADO DEL TOLDO

6 (1) - Despliegue de la capota;

6 (2) - Plegado de la capota.

PRECAUCIÓN Fije siempre la capota al respaldo para evitar que el bebé se caiga y se lesione.

7 - REPOSAPIERNAS

Pulse simultáneamente los dos botones del reposapiernas y muévelo a la posición inferior. Para levantar el reposapiernas, basta con empujarla con la mano hasta oír un clic.

8 - AJUSTE DE RECLINACIÓN DEL RESPALDO

Pulse el botón del respaldo para subir o bajar la posición de reclinado.

PRECAUCIÓN LOS BEBÉS MENORES DE 6 MESES SÓLO DEBEN SENTARSE EN EL ASIENTO CON EL RESPALDO AJUSTADO EN LA POSICIÓN MÁS RECLINADA (PLANA).

9 - SISTEMA DE SUJECIÓN (cinturones de seguridad).

Para desabrochar el cinturón de seguridad, presione la hebilla central y separe los cinturones.

ATENCIÓN Los cinturones deben quedar ajustados al cuerpo del niño y no deben retorcerse.

Los cinturones pueden colocarse en dos niveles de altura. Para colocarlos en el nivel inferior, desabroche las correas de los hombros de la hebilla central, retire las hombreras y pase los cinturones por las dos trabillas.

PRECAUCIÓN Compruebe periódicamente que el cinturón de seguridad esté bien sujeto al armazón del cochecito, así como bien abrochado. Los cinturones no deben estar desgastados ni rasgados, y las hebillas y cierres de plástico deben ser resistentes, no estar dañados y estar bien sujetos.

¡ATENCIÓN! Cuando utilice el asiento para recién nacidos, antes de colocar al niño en el cochecito, debe desabrochar el cinturón y colocar los tirantes y la cintura a los lados del cochecito y cubrirlos con una almohadilla fina.

10 - PLEGAR EL COCHECITO

IMPORTANTE Antes de plegar el cochecito, el dispositivo de plegado debe estar activado y la cesta portaobjetos debe estar vacía.

10 (1) - Pulse simultáneamente los botones A y B;

10 (2) - Presione el asa hacia abajo hasta que el cochecito esté completamente plegado;

10 (3) - El gancho de fijación se bloqueará automáticamente.

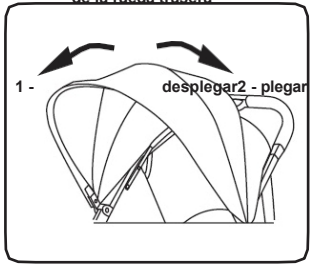
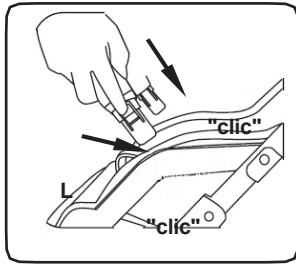
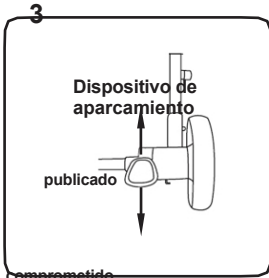
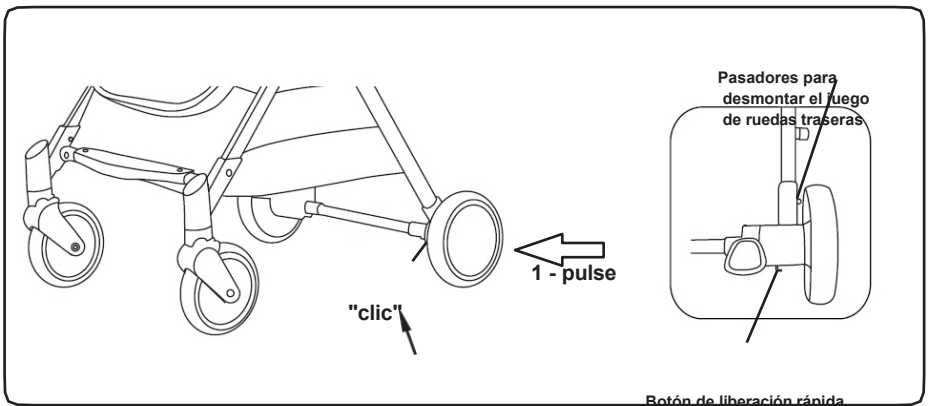
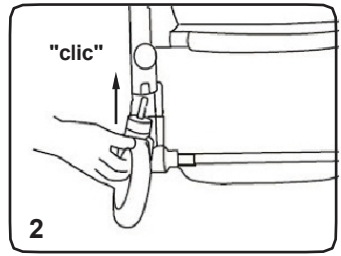
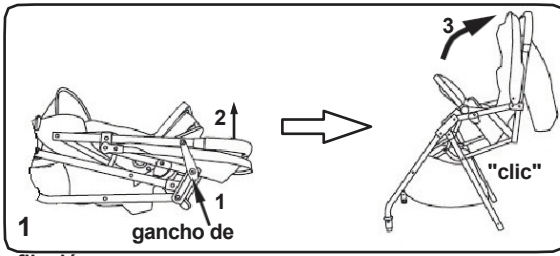

comprometido

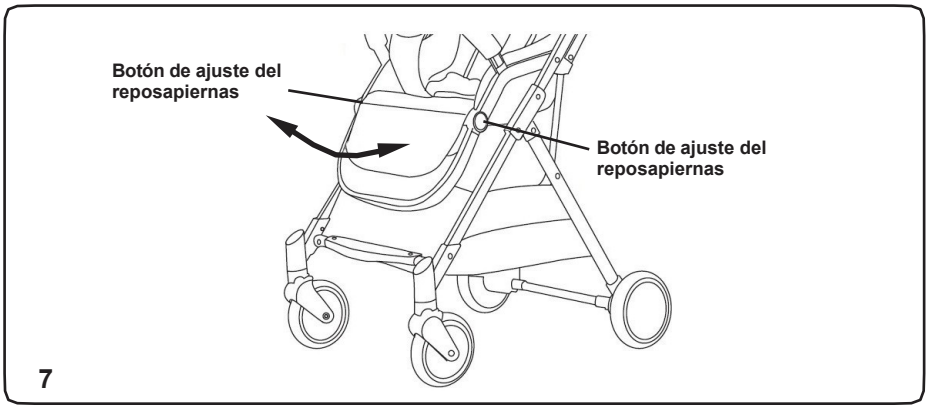

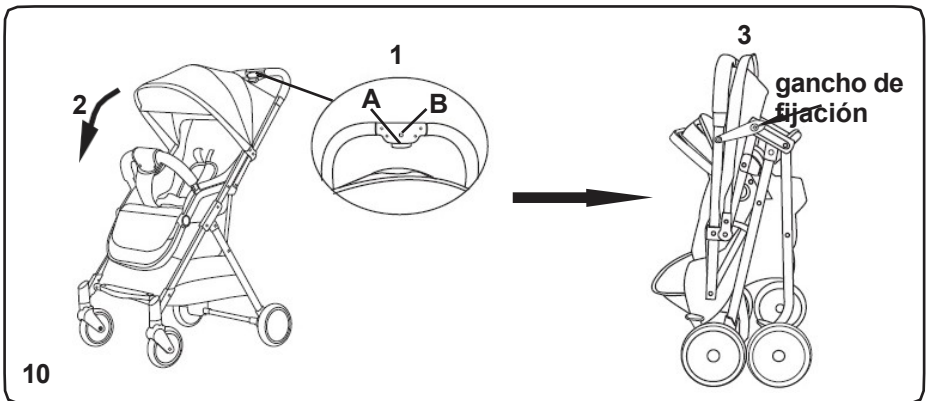
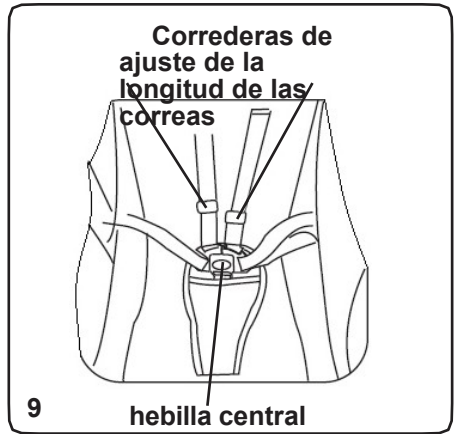
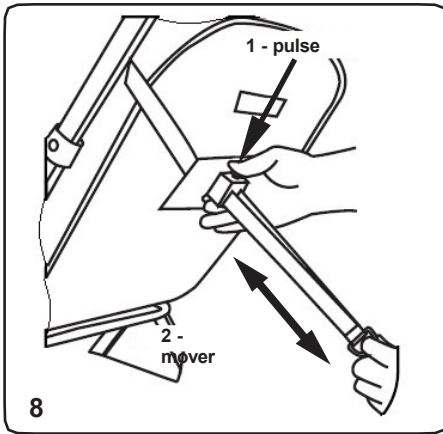

PAUTAS DE CUIDADO Y MANTENIMIENTO

- ❖ Los frenos y las ruedas se desgastan más rápido que otras piezas. Sustitúyalas cuando sea necesario.
- ❖ Engrase regularmente las piezas móviles con aceite de silicona o spray de silicona.
- ❖ Limpie y engrase regularmente todas las piezas metálicas y de plástico sucias.
- ❖ Limpie los tejidos, las piezas de plástico y las piezas metálicas con un paño de algodón húmedo o una esponja y jabón neutro.
- ❖ No utilice detergentes agresivos, disolventes, lejía o alcoholes para limpiar su cochecito.
- ❖ Deje siempre que el cochecito se seque completamente después de limpiarlo antes de utilizarlo o guardarlo. Podría formarse moho si mantiene el cochecito húmedo.
- ❖ Guarde siempre su cochecito en un lugar limpio y seco. No exponer al ambiente directo influencia: sol, lluvia, humedad e intervalos de altas temperaturas.
- ❖ Por favor, contacte con su distribuidor autorizado para problemas relacionados con el uso o reparación de este cochecito.

Composición del tejido:

Exterior: 100% poliéster

Relleno: 100% poliéster



LKCL02xxxxx

CHIPOLINO

Bulgaria, Plovdiv, str. Golyamokonarsko shosse 1

www.chipolino.com